

CRL Office Partition System

Lösungen für Glastrennwände von CRL.
Slimline Glass Partition Solutions From CRL.

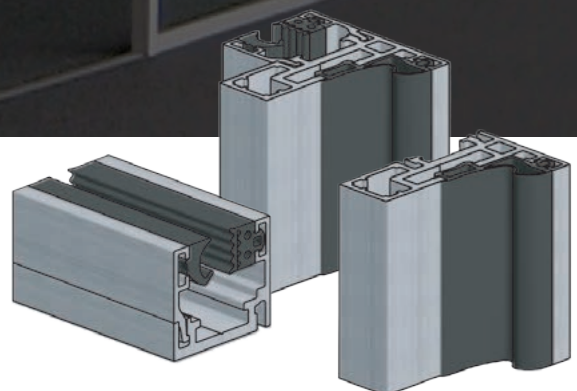

*The CRL Office Partition System has been tested to the following EN certifications
EN 14351-1, EN ISO 717-1, EN ISO 10140*

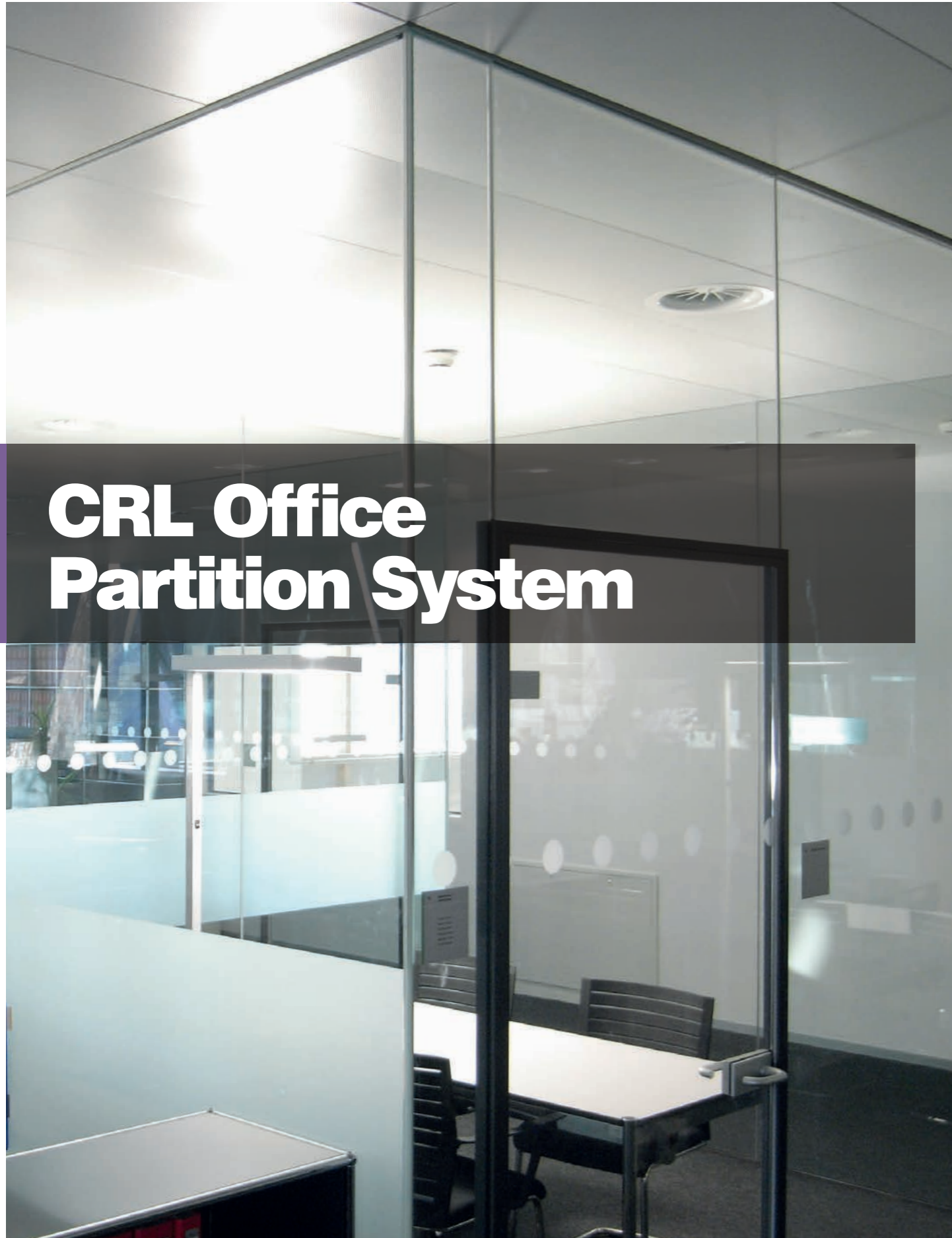

CRL Office Partition System

CRL Office Fixrahmenvergalsungsprofile CRL Office Fixed Frames

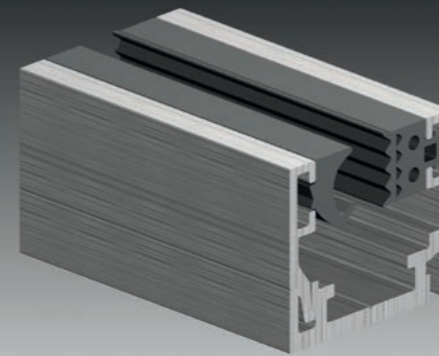

Material: Aluminium

Oberfläche:

SA Aluminium eloxiert - Gummi Gray
BN Edelstahl effekt - Gummi Schwarz

Material: Aluminium

Finish:

SA Satin Anodised - Rubber Grey
BN Brushed Nickel - Rubber Black

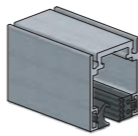
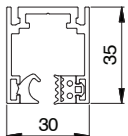
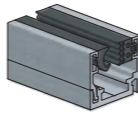
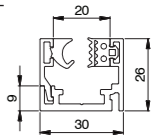
BESCHREIBUNG Description	GLASDICKE Glass Thickness	LÄNGE Length	SA SA	BN BN	
 <p>Fixrahmenvergalsungsprofil für Decke <i>Frame Profile for ceiling</i></p> <p>Top-Frame: • Top-Frame-D • EPDM-8/10 • EPDM-F</p> <p>Standard Glasdicke 8-10 mm. Für 12 mm Glas separate Dichtung bestellen - siehe Seite 5 <i>8-10mm Standard. For 12mm, 6m Gasket to be ordered separately - EU0FP6M12BL or EU0FP6M12GR see page 5</i></p>	ESG 8 mm - VSG 10 mm 8 mm - 10 mm	3 metres	EUOC2GF3MSA	EUOC2GF3MBN	
 <p>Fixrahmenvergalsungsprofil für Boden, Wand und Decke (optional) <i>Frame Profile for floor, wall and ceiling (optional)</i></p> <p>Frame: • Frame-D • Clip-D • EPDM-8/10 • EPDM-F</p> <p>Standard Glasdicke 8-10 mm. Für 12 mm Glas separate Dichtung bestellen - siehe Seite 5 <i>8-10mm Standard. For 12mm, 6m Gasket to be ordered separately - EU0FP6M12BL or EU0FP6M12GR see page 5</i></p>	ESG 8 mm - VSG 10 mm 8 mm - 10 mm	3 metres	EUOW2GF3MSA	EUOW2GF3MBN	

Horizontalschnitt horizontal section

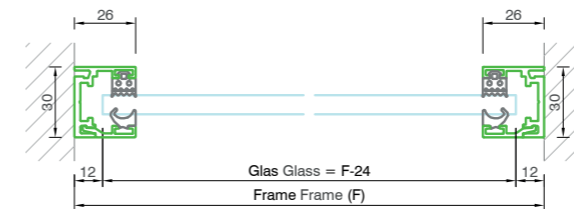

Vertikalschnitt vertical section

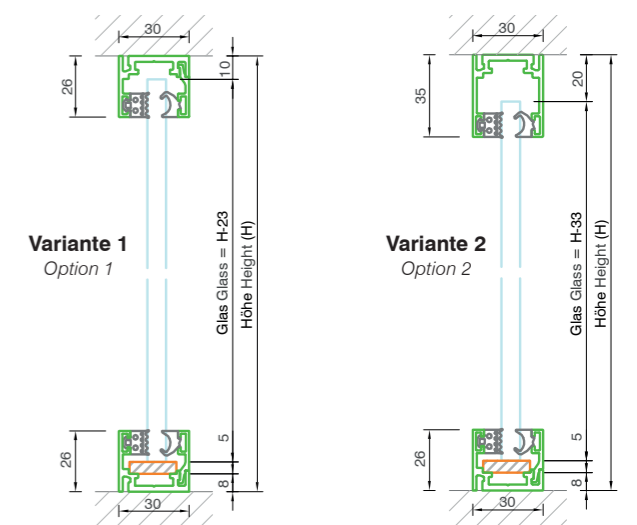

CRL Office Zargenprofile CRL Office Door Frame



Material: Aluminium
Oberfläche:
SA Aluminium eloxiert
BN Edelstahl effekt

Material: Aluminium
Finish:
SA Satin anodised
BN Brushed nickel

CRL Office Bestandteile CRL Office Components



Material: Aluminium
Oberfläche:
SA Aluminium eloxiert - GR Grau
BN Edelstahl effekt - BL Schwarz
Gummi: TPE

Material: Aluminium
Finish:
SA Satin anodised - GR Grey
BN Brushed nickel - BL Black
Gasket: TPE

BESCHREIBUNG Description	GLASDICKE Glass Thickness	LÄNGE Length	SA SA	BN BN	
Zargenprofil für Wandanschluss <i>Door profile for wall obligation</i>	ESG 8 mm - VSG 10 mm 8 mm - 10 mm	1,1 metres 3,0 metres	EUOW2GD1MSA EUOW2GD3MSA	EUOW2GD1MBN EUOW2GD3MBN	
Zargenprofil für Glasanschluss <i>Door profile glass obligation</i>	ESG 8 mm - VSG 10 mm 8 mm - 10 mm	1,1 metres 3,0 metres	EUOG2GD1MSA EUOG2GD3MSA	EUOG2GD1MBN EUOG2GD3MBN	
Door-Set Wand Glas, <i>Wall to Glass</i> • Door-W 2x 2,45M & 1x 1,1M • 1x EU0SP • 3 (paar) x EU0HHN • 4x EU0FCC	ESG 8 mm - VSG 10 mm 8 mm - 10 mm		EUOSETW2GDSA	EUOSETW2GDBN	
Door-Set Glas Glas, <i>Glass to Glass</i> • Door-G 2x 2,45M & 1x 1,1M • 1x EU0SP • 3 (pair) x EU0HHN • 4x EU0FCC	ESG 8 mm - VSG 10 mm 8 mm - 10 mm		EUOSETG2GDSA	EUOSETG2GDBN	

Horizontalschnitt Horizontal section

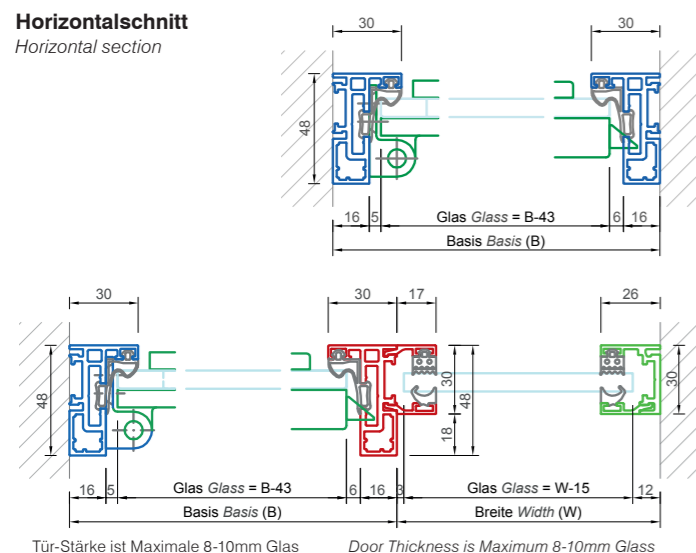

Vertikalschnitt Vertical section

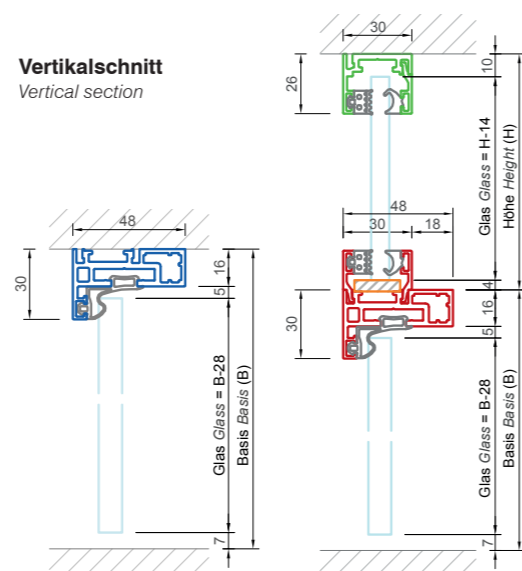

BESCHREIBUNG - EINZELTEILE Description - components	LÄNGE Length	SCHWARZ Black	GRAU Grey	
Deckenbasisrahmenprofil, Top-Frame-D <i>Ceiling fixed profile, Top-Frame-D</i>	6 metres	EUOTOPD6MSA	EUOTOPD6MBN	
Basisrahmenprofil, Frame-D <i>Fixed profile, Frame-D</i>	6 metres	EUOFRAMED6MSA	EUOFRAMED6MBN	
Türzargenprofil, Door-D <i>Door frame profile, Door-D</i>	6 metres	EUOBASISD6MSA	EUOBASISD6MBN	
Clipprofil, Clip-D <i>Clip profile, Clip-D</i>	6 metres	EUOCLIPD6MSA	EUOCLIPD6MBN	

BESCHREIBUNG - GUMMI Description - gasket	ROLLEN Roll	SCHWARZ Black	GRAU Grey	
Tür Zargengummi für 8 & 10mm Glas, EPDM-B <i>Door gasket for 8 & 10mm glass, EPDM-B</i>	50 metres	EUODJ50MBL	EUODJ50MGR	
Anschlaggummi für 8 & 10mm Glas, EPDM-8/10 <i>Gasket for 8 & 10mm glass, EPDM-8/10</i>	50 metres	EUOFP50MBL	EUOFP50MGR	
Fixiergummi, EPDM-F <i>Fixing gasket, EPDM-F</i>	50 metres	EUORG50MBL	EUORG50MGR	
Anschlaggummi für 12mm & 12.76mm Glas, EPDM-12 <i>Gasket for 12mm & 12.76mm glass, EPDM-12</i>	50 metres	EUOFP50M12BL	EUOFP50M12GR	

MÖGLICHERWEISE BRAUCHEN SIE AUCH · YOU MAY ALSO NEED...

FÜR ESG 8MM UND ESG 10MM · FOR USE WITH 8MM TO 10MM TOUGHENED MONOLITHIC GLASS

ART. NR. CAT. NO.	EINHEIT Unit	BESCHREIBUNG Description	OBERFLÄCHE Finish	
EUOHSSA EUOHSBN	1 Stück 1 Each	Türband eckig* Square Hinge**	SA Satin anodised BN Brushed nickel	
EUOHDSA EUOHDBN	1 Stück 1 Each	Türband rund* D Hinge**	SA Satin anodised BN Brushed nickel	
EUOLKSSA EUOLKSBN	1 Stück 1 Each	Schlosskasten eckig inkl. Profilzylinder Square Latch with Cylinder	SA Satin anodised BN Brushed nickel	
EUOLKDSA EUOLKDBN	1 Stück 1 Each	Schlosskasten rund inkl. Profilzylinder D Latch with Cylinder	SA Satin anodised BN Brushed nickel	
EUOLSSA EUOLSBN	1 Stück 1 Each	Schlosskasten eckig Square Latch	SA Satin anodised BN Brushed nickel	
EUOLDSA EUOLDBN	1 Stück 1 Each	Schlosskasten rund D Latch	SA Satin anodised BN Brushed nickel	
EUOLHSA EUOLHBN	1 Stück 1 Each	Drückergarnitur rund Handle Set	SA Satin anodised BN Brushed nickel	

*Max. Gewicht 50 kg
Max. Breite 1.000mm
Höhe bis 2.200mm - 2 Stück Scharniere
Höhe bis 2.600mm - 3 Stück Scharniere

**Max. weight 50kg
Max. width 1.000mm
Height up to 2.200mm - 2ea hinge
Height up to 2.600mm - 3ea hinge

ART. NR. CAT. NO.	EINHEIT Unit	BESCHREIBUNG Description	
EUOHHN	1 Paar 1 Pair	Hammerkopfmutter inkl. Senkschraube mit Beschichtung Hammer head nut incl. countersunk screw with coating Benötigte Mengen: 1 Paar für ein Türband // 1 Paar für ein Schliessblech Needed: 1 pair for one hinge // 1 pair for one striking plate	
EUOSP	1 Stück 1 Each	Schliessblech Striking plate	
EUOFCC	1 Stück 1 Each	Boden- & Eckverbindung inkl. Madenschraube Floor & corner connection incl. setscrew Benötigte Mengen: 1 Stück für eine Ecke Needed: 1 each for one corner	
EUOKEY	1 Stück 1 Each	Torx-Stiftschlüssel Installation Key	

ART. NR. CAT. NO.	GRÖSSE Size	BESCHREIBUNG Description	ART. NR. CAT. NO.	GRÖSSE Size	BESCHREIBUNG Description
KK201	100x20x1 mm	Kunststoffverglasungsklotze • Spacers • Polypropylen • 1000 per Einheit	KH202	80x20x2 mm	Holzverglasungsklotze • Spacers • imprägniertes Holz • 1000 per Einheit
KK202	100x20x2 mm		KH203	80x20x3 mm	
KK203	100x20x3 mm	Plastic Glazing Blocks	KH204	80x20x4 mm	Wood Glazing Blocks
KK204	100x20x4 mm	• Spacers • Polypropylene • 1000 per unit	KH205	80x20x5 mm	• Spacers • impregnated wood • 1000 per unit
KK205	100x20x5 mm		KH206	80x20x6 mm	
KK206	100x20x6 mm				



Frame-D
Fixrahmenverglasung
Door Frame

Door-W
Zargenprofil Wand
Wall to glass door

Door-G
Zargenprofil Glas
Glass to glass door

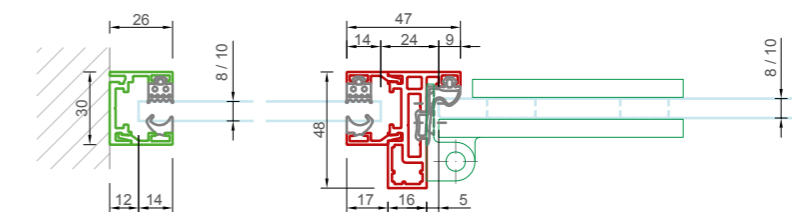
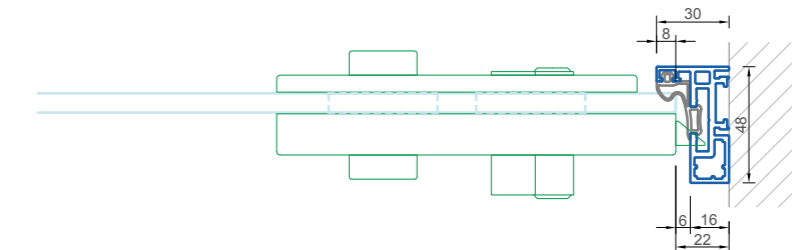
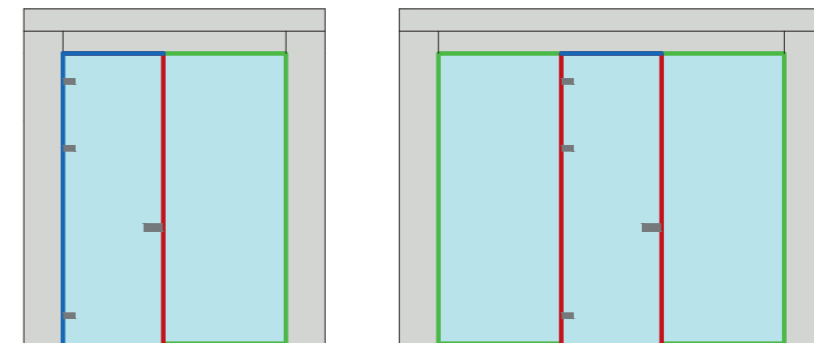
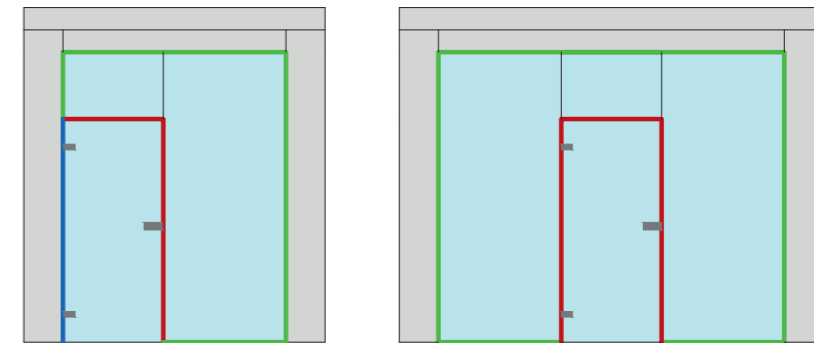

Glastrennwandverbindungen

Glass Partition Joints

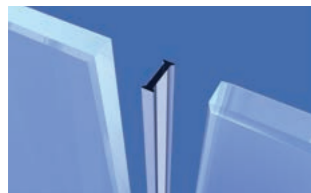

EZCC88
8-8,8 mm Glas
EZCC10
10 mm gehärtetes Glas
EZCC108
10,8 mm Verbundglas
EZCC12
12 mm gehärtetes Glas
EZCC128
12,8 mm Verbundglas
EZCC168
16,76 mm Verbundglas

EZCC88
8-8,8mm Glass
EZCC10
10mm Toughened Glass
EZCC108
10.8 Laminated Glass
EZCC12
12mm Toughened Glass
EZCC128
12.8 Laminated Glass

CRL Glastrennwand-Verbinder für 180°

- 3 Meter Länge
- Schafft eine absolut klare und filigrane Stoßfuge zwischen zwei Glasscheiben
- Bietet eine optimale Lösung zur Verbesserung der allgemeinen Ästhetik von Glas-Trennwandsystemen
- Im Gegensatz zu Nassverglasungen mit Silikon-Dichtstoffen sind dieglasklaren EZ-Glas Trennwandverbinder einfach anzuwenden, ersparen mühevollen Arbeitsaufwand beim Abdecken/Auftragen des Silikons, die nachträgliche Fertigstellung der Silikon-Übergänge am nächsten Tag und Reinigung
- Leichtes zuschneiden, keine Blasenbildung wie bei Silikondichtstoffe und kein nachteiliger Einfluss auf Verbundglas
- Perfekte und schnelle Verarbeitung von satinierten Glas!

CRL Glass Partition 180° Joint

- A clear slimline finish between two glass panels
- Provide a sleek and minimal finish to enhance the overall aesthetics of glass partition systems
- Unlike wet glazing with silicone sealants, EZ-Glaze Crystal clear joint strips are easy to apply, saving the labour required to mask and apply silicone, plus the clean-up
- It cuts easily, will not bubble like silicone sealants and will not adversely affect laminated glass

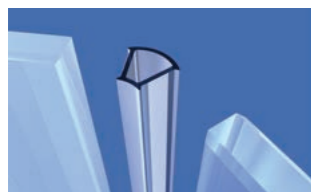

EZCA10
10mm gehärtetes Glas
EZCA108
10,8 mm Verbundglas
EZCA12
12 mm gehärtetes Glas
EZCA128
12,8 mm Verbundglas

EZCA10
10mm Toughened Glass
EZCA108
10.8 Laminated Glass
EZCA12
12mm Toughened Glass
EZCA128
12.8 Laminated Glass

CRL Glastrennwand-Verbinder für 135°

- 3 Meter Länge
- Schafft eine absolut klare und filigrane Stoßfuge zwischen zwei Glasscheiben
- Bietet eine optimale Lösung zur Verbesserung der allgemeinen Ästhetik von Glas-Trennwandsystemen
- Im Gegensatz zu Nassverglasungen mit Silikon-Dichtstoffen sind dieglasklaren EZ-Glas Trennwandverbinder einfach anzuwenden, ersparen mühevollen Arbeitsaufwand beim Abdecken/Auftragen des Silikons, die nachträgliche Fertigstellung der Silikon-Übergänge am nächsten Tag und Reinigung
- Leichtes zuschneiden, keine Blasenbildung wie bei Silikondichtstoffe und kein nachteiliger Einfluss auf Verbundglas
- Perfekte und schnelle Verarbeitung von satinierten Glas!

CRL Glass Partition 135° Joint

- A connecting joint between fixed panels at 135 degrees
- Provide a sleek and minimal finish to enhance the overall aesthetics of glass partition systems
- Unlike wet glazing with silicone sealants, EZ-Glaze Crystal clear joint strips are easy to apply, saving the labour required to mask and apply silicone, plus the clean-up
- It cuts easily, will not bubble like silicone sealants and will not adversely affect laminated glass

ART. NR.

BESCHREIBUNG

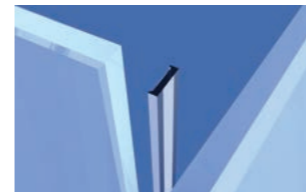

EZCE10
10 mm gehärtetes Glas
EZCE108
10,8 mm Verbundglas
EZCE12
12 mm gehärtetes Glas
EZCE128
12,8 mm Verbundglas



EZCE10
10mm Toughened Glass
EZCE108
10.8 Laminated Glass
EZCE12
12mm Toughened Glass
EZCE128
12.8 Laminated Glass

CRL Glastrennwand-Verbinder für Stoßverbindungen

- 3 Meter Länge
- Schafft eine absolut klare und filigrane Stoßfuge zwischen zwei Glasscheiben
- Bietet eine optimale Lösung zur Verbesserung der allgemeinen Ästhetik von Glas-Trennwandsystemen
- Im Gegensatz zu Nassverglasungen mit Silikon-Dichtstoffen sind die glasklaren EZ-Glas Trennwandverbinder einfach anzuwenden, ersparen mühevollen Arbeitsaufwand beim Abdecken/Auftragen des Silikons, die nachträgliche Fertigstellung der Silikon-Übergänge am nächsten Tag und Reinigung
- Leichtes zuschneiden, keine Blasenbildung wie bei Silikondichtstoffe und kein nachteiliger Einfluss auf Verbundglas
- Perfekte und schnelle Verarbeitung von satinierten Glas!

CRL Abutment Joint

- Versatile slimline joint for use between glass panels
- Provide a sleek and minimal finish to enhance the overall aesthetics of glass partition systems
- Unlike wet glazing with silicone sealants, EZ-Glaze Crystal clear joint strips are easy to apply, saving the labour required to mask and apply silicone, plus the clean-up
- It cuts easily, will not bubble like silicone sealants and will not adversely affect laminated glass



EZCT10
10 mm gehärtetes Glas
EZCT108
10,8 mm Verbundglas
EZCT12
12 mm gehärtetes Glas
EZCT128
12,8 mm Verbundglas

EZCT10
10mm Toughened Glass
EZCT108
10.8 Laminated Glass
EZCT12
12mm Toughened Glass
EZCT128
12.8 Laminated Glass

CRL Glastrennwand T-Verbinder

- 3 Meter Länge
- Schafft eine absolut klare und filigrane Stoßfuge zwischen zwei Glasscheiben
- Bietet eine optimale Lösung zur Verbesserung der allgemeinen Ästhetik von Glas-Trennwandsystemen
- Im Gegensatz zu Nassverglasungen mit Silikon-Dichtstoffen sind die glasklaren EZ-Glas Trennwandverbinder einfach anzuwenden, ersparen mühevollen Arbeitsaufwand beim Abdecken/Auftragen des Silikons, die nachträgliche Fertigstellung der Silikon-Übergänge am nächsten Tag und Reinigung
- Leichtes zuschneiden, keine Blasenbildung wie bei Silikondichtstoffe und kein nachteiliger Einfluss auf Verbundglas
- Perfekte und schnelle Verarbeitung von satinierten Glas!

CRL 3-Way Joint

- 'T' joint for a slimline connection between three glass panels
- Provide a sleek and minimal finish to enhance the overall aesthetics of glass partition systems
- Unlike wet glazing with silicone sealants, EZ-Glaze Crystal clear joint strips are easy to apply, saving the labour required to mask and apply silicone, plus the clean-up
- It cuts easily, will not bubble like silicone sealants and will not adversely affect laminated glass



EZCL10
10 mm gehärtetes Glas
EZCL108
10,8 mm Verbundglas
EZCL12
12 mm gehärtetes Glas
EZCL128
12,8 mm Verbundglas

EZCL10
10mm Toughened Glass
EZCL108
10.8 Laminated Glass
EZCL12
12mm Toughened Glass
EZCL128
12.8 Laminated Glass

CRL 90° Glastrennwand Stoß - Eckverbinder

- 3 Meter Länge
- Perfekte Eckverbindung
- Schafft eine absolut klare und filigrane Stoßfuge zwischen zwei Glasscheiben
- Bietet eine optimale Lösung zur Verbesserung der allgemeinen Ästhetik von Glas-Trennwandsystemen
- Im Gegensatz zu Nassverglasungen mit Silikon-Dichtstoffen sind die glasklaren EZ-Glas Trennwandverbinder einfach anzuwenden, ersparen mühevollen Arbeitsaufwand beim Abdecken/Auftragen des Silikons, die nachträgliche Fertigstellung der Silikon-Übergänge am nächsten Tag und Reinigung
- Leichtes zuschneiden, keine Blasenbildung wie bei Silikondichtstoffe und kein nachteiliger Einfluss auf Verbundglas
- Perfekte und schnelle Verarbeitung von satinierten Glas!

CRL 90° Corner Joint

- A slimline corner joint
- Provide a sleek and minimal finish to enhance the overall aesthetics of glass partition systems
- Unlike wet glazing with silicone sealants, EZ-Glaze Crystal clear joint strips are easy to apply, saving the labour required to mask and apply silicone, plus the clean-up
- It cuts easily, will not bubble like silicone sealants and will not adversely affect laminated glass

ART. NR.

BESCHREIBUNG



CLON10 10 mm
CLON108 10,8 mm
CLON12 12 mm
CLON128 12,8 mm

CRL steckbare Glasverbinder für 180°

- Klares Glasverbindungssystem
- Einfach über die Glasverbindung zu stecken
- 3 m Länge
- Spart Zeit und Geld
- Sicher bei Verbundglas

CRL Clip-On Seals - 180° In-Line 2 way

- Clear glass joint system
- Clips over the glass joint
- 3m lengths
- Saves time and money
- Safe with laminated glass



CLON210 10 mm
CLON2108 10,8 mm
CLON212 12 mm
CLON2128 12,8 mm

CRL steckbare Glasverbinder für 90°

- Steckbares, klares Glasverbindungssystem
- Einfach über die Glasverbindung zu stecken
- 3 m Länge
- Spart Zeit und Geld
- Sicher bei Verbundglas
- Stark haftendes Acrylband auf der mittigen 90 Grad Seite zur sicheren Fixierung

CRL Clip-On Seals - 90° 2 way

- Clear glass joint system
- Clips over the glass joint
- 3m lengths
- Saves time and money
- Safe with laminated glass
- With adhesive tape strip



CLON310 10 mm
CLON3108 10,8 mm
CLON312 12 mm
CLON3128 12,8 mm

CRL steckbare T- Glasverbinder für 90°

- Steckbares, klares Glasverbindungssystem
- Einfach über die Glasverbindung zu stecken
- 3 m Länge
- Spart Zeit und Geld
- Sicher bei Verbundglas
- Stark haftendes Acrylband auf der mittigen 90 Grad Seite zur sicheren Fixierung

CRL Clip-On Seals - 90° 3 way joint

- Clear glass joint system
- Clips over the glass joint
- 3m lengths
- Saves time and money
- Safe with laminated glass
- With adhesive tape strip

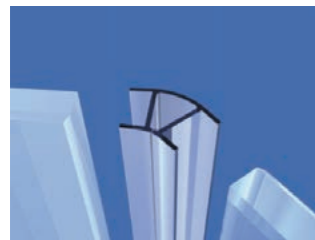

CLON410 10 mm
CLON4108 10,8 mm
CLON412 12 mm
CLON4128 12,8 mm

CRL steckbare T- Glasverbinder für 135°

- Steckbares, klares Glasverbindungssystem
- Einfach über die Glasverbindung zu stecken
- 3 m Länge
- Spart Zeit und Geld
- Sicher bei Verbundglas
- Stark haftendes Acrylband beidseitig

CRL Clip-On Seals - 135° 2 way

- Clear glass joint system
- Clips over the glass joint
- 3m lengths
- Saves time and money
- Safe with laminated glass
- With adhesive tape strip



G0284

CRL Saugheber mit Ratschen-Anziehspanner

- Verwendet S108 Saugheber Montagepunkte
- Zieht mit ungeheurer Kraft an
- Ideal für Tischplatten, Marmor, Granit, Parkett, Spiegel, Glas usw.
- Tragkraft 147 kg
- S108 Vakuum-Saugheber im Lieferumfang

CRL Vacuum Ratchet Tensioning Kit

- 147kg lifting capacity
- Uses S108 vacuum lifter mounting points
- Pulls with tremendous force
- Ideal for glass and mirrors
- S108 vacuum lifters must be ordered separately

Weitere Informationen

Falls Sie ein Produkt nicht finden können, lassen Sie es uns einfach wissen unter CRL@crlaurence.de

Bei CRL bieten wir mehr als 50.000 Produkte an und wir hören immer gern Ihre Ideen für neue Produkte. Wir sind selbst Hersteller und haben große Kapazitäten für die Entwicklung neuer Produkte für die Glasindustrie.

Further Information

If there is a product you can't find please let us know at CRL@crlaurence.co.uk

At CRL we offer over 60,000 products and continue to listen to your ideas for new ones. We are manufacturers and have a significant capacity for development of new glass products.



KOSTENLOSER Anruf
unter 00 800 0421 6144
KOSTENLOSES Fax
unter 00 800 0262 3299

Call FREE on 00 800 0421 6144
Fax FREE on 00 800 0262 3299



Manchester

Charles Babbage Avenue
Kingsway Business Park,
Rochdale, OL16 4NW, England
Tel: +44 (0) 1706 863 600
Fax: +44 (0) 1706 869 860
www.crlaurence.co.uk



Stuttgart

Boschstrasse 7
D-74360 Ilsfeld
Germany
Tel: +49 (0) 7062 915 93 15
Fax: +49 (0) 7062 915 93 16
www.crlaurence.de



Copenhagen

Stamholmen 70 Unit B,
DK-2650 Hvidovre
Denmark
Tel: +45 36 72 09 00
Fax: +45 36 70 33 35
www.crlaurence.dk



France

Boschstrasse 7
D-74360 Ilsfeld
Germany
Tel: +49 (0) 7062 915 93 15
Fax: +49 (0) 7062 915 93 16
www.crlaurence.fr



CRL verfügt über ein umfangreiches
Sortiment an Geländersysteme...

*View Our Full Range of
Architectural Railing Systems...*

In unserem EUHR11 Katalog erfahren
Sie mehr über:

- Glasgeländer / Balustraden
- Das Taper-Loc® System
- Türsysteme für Glasgeländer
- Pfostensysteme
- Schweißkonstruktionen
- Handlaufsysteme
- Windfangsysteme
- Aluminiumsysteme
- Trennwandsysteme und Windfanganlagen
- Werkzeuge und Zubehör

**Dies könnte Sie auch noch
interessieren...**

Unser Master Katalog EUCRL63R
beinhaltet:

- Zubehör für den Metallbau
- Türschielen und Trennwandsysteme für Ganzglasanlagen
- Türschließer
- Mittel und Eckschlösser plus Zubehör
- Glasklemmen
- Türschielen und Profile
- Griffstangen
- Überschub-, Fallen-, Eck- und Mittelschlösser
- Türschließer und Beschläge
- Eckbeschläge für Anschlag- und Pendeltüren
- Drehtürsysteme
- Griffgarnituren, Drücker
- Schiebe- und Falтанlagen
- Spiderarme und Punkthalter
- Abstandshaltersysteme

Download oder Ansicht von
Kataloge über: crlaurence.de

*Our EUHR11 Architectural Balustrade
and Railing Systems Catalogue*

- Glass Railings/Balustrades
- TAPER-LOC® Railing System
- Swinging Gate Systems
- Post Railing Systems
- Welded Railing Systems
- Hand Railing Systems
- Aluminium Railing Systems
- Glass Walls/Windcreens
- Tools/Accessories

You may also be interested in...

*EUAH11 Architectural Hardware
'All Glass' Entrance Systems Catalogue*

- Architectural Metals
- Door and Sidelite Rails
- Door Closers
- Centre Locks
- Glass Clamps
- Headers and Channels
- Ladder Pulls
- Locking Hardware
- Door Closers and Hinges
- Patch Hardware
- Pivot Door Systems
- Push/Pull Handles
- Sliding and Stacking Glass Door Systems
- Spider Fittings
- Standoff Systems

*Catalogues are available to
download or view online at
crlaurence.co.uk*

