

Glas

FOCUS

Værktøjer og tilbehør til glas & glasarbejde

- Glaszetterstøbehoren
- Spiegel en douche benodigdheden
- Glazen balustrade beslag
- Beslag voor utiliteitsbouw

2% Nedslag På

din samlede ordre, når du bestiller for over
kr 3000 online på crlaurence.dk

Gratistelefon **00 800 0421 6144**

Telefon **36 72 09 00**

www.crlaurence.dk



København



Europæisk hovedsæde – UK



Tyskland

C.R. Laurence Scandinavia

C.R. Laurence er den førende leverandør af produkter til glarmesterindustrien. Vi designer, udvikler og fremstiller også en bred vifte af andre arkitektoniske produkter til glas, så som: rekkverk til erhverv og boliger, beslag til indgangspartier, og badeværelses tilbehør.

Dine kontaktpersoner på CRL Scandinavia



STEPHEN BOOCOCK

Direktor

Stephen_Boocock@crlaurence.co.uk



DORTHE HEINE FIBIGER

Salg, Skandinavien

dorte_fibiger@crlaurence.com



CHRISTIAN G. JOSEPHSEN

Servicecenterleder

christian_josephsen@crlaurence.com



ANJA PETERSEN

Salg, Skandinavien

anja_petersen@crlaurence.com



MAGNUS GREGERSEN

Teknisk Salgschef, Skandinavien

magnus_gregersen@crlaurence.com



BRIAN LUNDT

Lagermedarbejder, Skandinavien

brian_lundt@crlaurence.com



DJONI ZISKA

Teknisk Salgschef, Skandinavien

djon_ziska@crlaurence.com



KENNETH FREDERIKSEN

Lagermedarbejder, Skandinavien

kenneth_frederiksen@crlaurence.com



“Vi har verdens største udbud af glarmester tilbehør”



Inhold



Glarmester tilbehør

- 4-7 Glas skærere
- 7 Glas skærer tilbehør
- 8 Beskyttelses handsker
- 9 Måleudstyr
- 10 Båndmaskiner og slibebånd
- 11 Bataridreven diamantsaw
- 11 Ridse poleringsmaskine
- 12-14 Vacuum løftere og sugeagregate
- 15 Transportvogne
- 16-17 Fugemasse og fugepistole
- 18-19 Glarmesterverktøj og knive
- 20 Barberblade og holdere
- 21 Rammeverktøj og løftere
- 22 Glas klodser og tilbehør
- 23 Glas beskyttelse



Spejl og badeværelses tilbehør

- 25 Spejllim, varmemåtter og spejlholdere
- 26-27 Spejlholdere, tape og Aluminiums J skinne.
- 28-29 Glasrens og beskyttelse
- 30-31 Aluminiums U-skinne
- 32 Brusebeslag
- 33 Dørknobber og greb
- 34-35 Stabiliserings tilbehør
- 36-37 Magnet- og tætningslister
- 38-39 Hyldeholdere og cabinetskabs beslag
- 40-42 Brusevæg systemer



Glas rekkverk

- 44-45 TAPER-LOC® glas rekkverk
- 46-48 Klemmebeslag



Indendørs glasvæg tilbehør

- 49-51 Glasvæg tilbehør
- 52-53 Glasdør tilbehør
- 54-55 Dynamiske oliehængsler til glasdøre



GLARMESTER TILBEHØR

CRL TOYO® SUPERCUTTER® OLIESKÆRER MED LIGE HOVED

- Udstyret med det nye TOYO® patenteret Tap Wheel-teknologi
- Præcis slibeteknologi forbedrer skæring
- Nyt hårdmetalhjul og aksel giver forbedret skæring og levetid
- Messing- eller plasthåndtag med lige ende
- 140 graders slibevinkel



KAT. NR.	BESKRIVELSE
TC17VVB	Messinghåndtag
TC17VVP	Plastikhåndtag
TC17VVH	Udskiftnings hoved





CRL TOYO® Original Supercutter®

- Førsteklasses kvalitet
- Messing- eller plasthåndtag med lige ende
- Karbidhjul med 140 graders slibevinkel
- Til skæring af glas med en tykkelse på 4 til 8 mm

KAT. NR.	BESKRIVELSE
TC17B	Messinghåndtag
TC17P	Kunststof handgriep
TC17H	CRL udskiftnings skærehoved

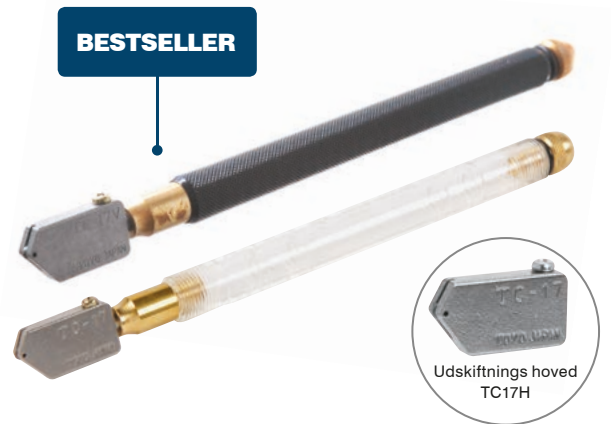

CRL TOYO® lige “Dry Wheel” Supercutter®

- Sort håndtag og bredt, lige hoved
- Formstøbt håndtag til sikkert greb
- TOYO® karbidhjul
- Til skæring af glas med en tykkelse på 4 til 6 mm

KAT. NR.	BESKRIVELSE
TC20	Messinghåndtag
TC20H	Udskifteligt skærehoved – bredt



CRL TOYO® Supercutter® med komfortgreb og mønsterhoved

- Håndtag med lige ende
- Selvsmørende
- Topkvalitet
- Til skæring af glas med en tykkelse på 3 til 6 mm

KAT. NR.	BESKRIVELSE
TC1P	Supercutter med komfortgreb
TC10H	Udskifteligt skærehoved



CRL TOYO® Supercutter® med Thomas-greb og mønsterhoved

- Mønsterhovedmodel
- Selvsmørende
- Unikt greb
- Findes i et udvalg af farvede håndtag
- Til skæring af glas med en tykkelse på 3 til 6 mm

KAT. NR.	BESKRIVELSE
TC9PR	Supercutter med Thomas-greb
TC10H	Udskifteligt skærehoved





CRL TOYO® Tap Wheel™ Supercutter® skærer til tykt glas

- Hoved i standardbredde eller til pistolgreb
- Glat skæreforløb af glas op til 19mm i tykkelse
- Automatisk smøring



KAT. NR. TC600HPV



KAT. NR. TC600HSV

KAT. NR.	BESKRIVELSE
TC600SVB	Supercutter skærer til tykt glas
TC600HPV	Udskiftelige skærehoveder
TC600HSV	Brede udskiftelige skærehoveder

CRL heavy-duty glasskærer med 6 hjul

- Bedst sælgende glasskærer i Europa
- Populært design med 6 hjul
- Til skæring af glas med en tykkelse på 3 til 10 mm



KAT. NR.	BESKRIVELSE
G100	Glasskærer med 6 hjul

CRL præcisionscirkelskærer

- Vores mest populære cirkelskærer
- Precisionsskære hjul
- Fod med sugekop
- Modeller til diametre på op til 1981 mm, besøg crlaurence.dk



KAT. NR.	BESKRIVELSE
511CC	63,5 mm-610 mm
512CC	63,5 mm-813 mm

CRL fordampende Vapourmax 53 skærevæske

- Hurtigt fordampende skærevæske til kraftigt, soft-coated float, auto- og spejlglas
- Til 2 til 15mm tykt glas og spejlglas
- Efterlader ingen rester
- Anbefalet til lavemissionsglas

KAT. NR.	INDHOLD
EUW9531L	1 liter
EUW9535L	5 liter
EUW95325L	25 liter



CRL skabelon til afrundet kant

- Kan nemmere end nogensinde lave hjørner med ensartet radius
- Vælg mellem 12 radier (10mm til 70mm)
- Solid plastkonstruktion gør den økonomisk og brudsikker
- Er udstyret med fire skridsikre puder til at holde skabelonen på plads under brugen og for at mindske risikoen for at ridse glasset



KAT. NR.	BESKRIVELSE
RET12	Skabelon til afrundet kant

CRL L-vinkel

- Robust, holdbar og præcis
- Fremstillet efter krævende specifikationer for at sikre den rigtige vinkel gang på gang
- Oprejst tykkelse: 4mm
- Oprejst bredde: 65mm



KAT. NR.	BESKRIVELSE
M00555	1100mm L-vinkel
M00556	1310mm L-vinkel
M00557	1560mm L-vinkel

CRL 216mm glas bræktang med sænkede kæber

- Fremragende smedede stål tang til glas på op til 12mm i tykkelsen
- Et af de mest populære stykker glasværktøj
- Sænket kæbedesign for overlegent moment
- 216mm længde ialt

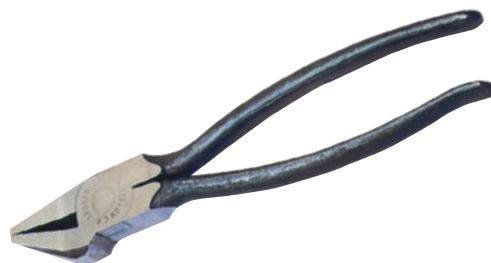

KAT. NR.	BESKRIVELSE
RD1932	Glas bræktang med sænkede kæber

CRL glastang med udfladet kæbe

- 26mm udfladet kæbe
- Glat greb
- 210mm længde ialt
- Præcisionsfræsede spidser

BESTSELLER



KAT. NR.	BESKRIVELSE
RD1935	Fald kæbe glas tang



CRL snitfaste håndledsbeskyttere, niveau 5

- Vores bedste håndledsbeskytter
- Til begge hænder – kan bæres på den ene eller den anden arm
- Velcrolukning
- Holdbar og komfortabel
- Sælges parvist

GOD PRIS



KAT. NR.	LÆNGDE
0601	152 mm
06012	203 mm

CRL snitfaste Powerflex+ Kevlar® handsker

- Fremragende snitbestandighed og greb
- Beskytter mod snit, punkteringer og flænger
- Skæreniveau 5
- Sælges parvist



KAT. NR.	BESKRIVELSE
0625	Lille
0626	Medium
0627	Stor

CRL snitfaste Kevlar® handsker

- Skæreniveau 5
- Sælges parvist
- Kan fås i tre størrelser



KAT. NR.	BESKRIVELSE
0625A	Lille
0626A	Medium
0627A	Stor

CRL Atlas® snitfaste Kevlar® handsker

- Ergonomisk pasform samt fremragende greb
- Den perfekte handske til glasfabrikanter
- ANSI snitbestandighed: 3
- Kan fås i fire størrelser



KAT. NR.	BESKRIVELSE
300KVS	Lille
300KVM	Medium
300KVL	Stor
300KVXL	Ekstra stor



CRL målebånd

- Nøjagtig måling i centimeter
- Professionel kvalitet
- Sikker låseknop

KAT. NR.	LÆNGDE	BREDE
0427S	5m	19mm
54819	5m	19mm
SBM5	5m	32mm



KAT. NR. 0427S



KAT. NR. SBM5



KAT. NR. 54819

CRL glasmåler Pro

- Måler etlags- og tolagsglaseheder
- Læsevenlig dobbeltsidet måling med 2 mm inddelinger
- Konstrueret til at passe omkring UPVC-vinduer og døre
- Reflection device shows the thickness of each individual pane
- Specielt konstrueret afrundet spids, der giver maksimal nøjagtighed
- Fremstillet af teknisk plast af høj kvalitet



KAT. NR.	BESKRIVELSE
0471A	Glasmåler Pro

CRL Metrisk laser til glastykkelse

- Måler tykkelsen af luftrummet i forseglede, isolerende glaseheder og enhedstykkelsen ialt
- Måler inde fra bygningen – udtagning af glas unødvendig
- Bruger laserteknologi for nøjagtige målinger
- Beregner tykkelserne på isolerende, lamineret, skudsikkert glas og enkeltstykker floatglas



KAT. NR.	BESKRIVELSE
MG1500MM	Metrisk laser til glastykkelse

CRL Glass-Chek Elite

- Kan identificere lamineret vinduesglas
- Måler tykkelsen på laminatets inderlag
- Grafisk visning viser vinduesprofilen
- Kan identificere glasstykke med lavemissions-coating

KAT. NR.	BESKRIVELSE
GC3200	Glass-Chek Elite





CRL Makita® 29mm x 533mm 240V båndsliber

- Særdels populær bærbar båndsliber til slibning af indsnit og udskæringer
- Sidehåndtag giver nem manøvrering
- Kompakt og let

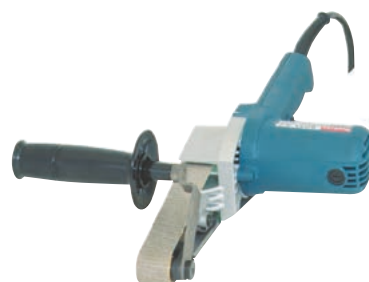

KAT. NR.	BESKRIVELSE
EU9031M	Båndsliber

CRL 29mm x 533mm glasslibebånd til bærbare slibere

- Designet til brug med CRL EU9031M båndsliberen
- 29 x 533 mm
- Hurtig slibning med båndbagside af 100% polyester til indsnit og udskæringer
- Bånd i 12 kornstørrelser fra 40 X til KORK
- Sælges pr. kasse



KAT. NR.	BESKRIVELSE	ANTAL I BOKS
CRL118X2140X	40 kornstørrelse	10
CRL118X2160X	60 kornstørrelse	10
CRL118X2180X	80 kornstørrelse	10
CRL118X21120X	120 kornstørrelse	10
CRL118X21180X	180 kornstørrelse	10
CRL118X21220X	220 kornstørrelse	10
CRL118X21400X	400 kornstørrelse	10
CRL118X21CORK	Kork	5

CRL bånd til Bohle båndmaskiner 100 x 1830mm

- Holder længe
- Udstyret med våd-tør, ikke-retningsbestemt polyesterbagside
- Sælges enkeltvis

KAT. NR.	BESKRIVELSE
13317K	60 kornstørrelse
1317BK	80 kornstørrelse
1317DK	100 kornstørrelse
1317B05K	120 kornstørrelse
13320K	150 kornstørrelse
1317B1K	180 kornstørrelse
1317B3K	220 kornstørrelse
1317B2K	400 kornstørrelse
1317EK	Kork

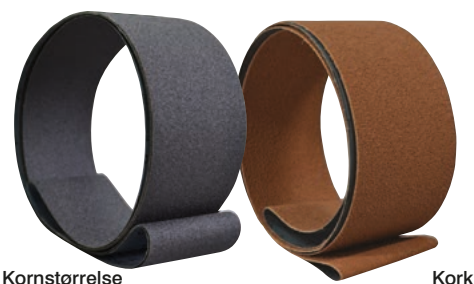

CRL slibebånd til Glasmek båndmaskiner 100 x 1800mm

- Holder længe
- Udstyret med våd-tør, ikke-retningsbestemt polyesterbagside
- Sælges enkeltvis

KAT. NR.	BESKRIVELSE
13309K	60 kornstørrelse
13310K	80 kornstørrelse
1327K	120 kornstørrelse
13143K	180 kornstørrelse
1317HK	220 kornstørrelse
1317AK	Kork

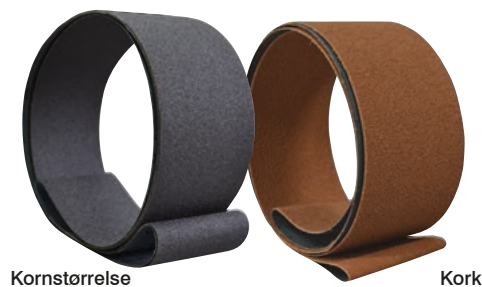

CRL diamant hånd slibepuder

- Langtidsholdbar diamantsliber
- Virker på glatte eller ujævne overflader
- Bruges våd eller tør
- 57mm x 95mm

BESTSELLER

KAT. NR.	FARVE	KORNSTØRRELSE
DHP60	Grøn	60X
DHP120	Sort	120X
DHP220	Rød	220X
DHP400	Gul	400X
DHPSET		Sæt med ovennævnte pads

CRL Makita® CC300DWE trådløs diamantsav 10,8V

- Sælges som sæt
- Anbefalet udskiftningsklinge: CRL Kat. Nr. NS3B
- Komplet med batteri, batterioplader, diamantsavklinge og vandtilførselsflaske



KAT. NR.	BESKRIVELSE
15605	Trådløs diamantsav

CRL ekstra diamantklinge

- Giver et rent, splintfrit snit i glas og spejlglas
- Perfekt valg til skæring af indsnit og lige linjer
- Egnede til brug med KAT. NR. 15605 diamantsav
- 86mm diameter klinge



KAT. NR.	BESKRIVELSE
NS3B	Ekstra diamantklinge

CRL kraftig ridsepolerer

- Polerer alle slags glas, fra forruder til urglas
- Brug den håndholdt eller bænkopspændt for øget stabilitet
- Drives af en kraftig, dobbeltisoleret motor
- Håndtag med sikkert greb på hver ende af værktøjet giver kontrol
- Inkluderer filthjul (KAT. NR. 1322) og 1kg ceriumoxid (KAT. NR. 1222A)



CE

KAT. NR.	BESKRIVELSE
1520	230V ridsepolerer
1520A	110V ridsepolerer



CRL S338 SURE-GRIP 203MM VAKUUMLØFTER

- Største løftekapacitet blandt alle 203mm pumpeaktiverede vakuumløftere
- En håndpumpe og tilbehør for sikkerhed, når det er nødvendigt
- Anordning med overlegen "tryk-og-pump" funktion
- Indbygget vakuumbindikator
- Blødt kurvede håndtag med sikkert greb for komfort

112kg
løftekapacitet
(sikkerhedsfaktor
2:1)



PRAKTISK
VAKUUMINDIKATOR



ENESTÅENDE
KOMFORT OG GREB



HURTIG
AFKOBLING



KAT.NR.	BESKRIVELSE
S338	Vakuumløfter



CRL pumpevakuumløfter til buet glas

- Primært designet til løft af buet, arkitektonisk glas
- Fremragende også til tynde, fleksible materialer
- Rød-linjeindikator advarer brugeren mod vakuumtab
- Støbt transporttaske
- 56kg løftekapacitet
- Pude-diameter: 203mm



KAT. NR.	BESKRIVELSE
S109	Pumpevakuumløfter

CRL pumpevakuumløfter til plane overflader

- Kraftigt håndtag af rustfrit stål
- Hurtig fastgørelse på glatte, ikke-porøse, flade overflader
- Kan pumpes igen uden tab af resterende vakuum
- Kraftigt ABS-stempel med indikator med rød streg
- Fuld kontakt med pude-forsiden under pumpning reducerer forvrængning
- Bred udløserventil med sikkerhedsværn muliggør hurtig og fuldstændig afkobling
- 57kg løftekapacitet
- Pude-diameter: 203mm



KAT. NR.	BESKRIVELSE
S7950	Pumpevakuumløfter til plane overfladen

CRL vakuumløfter med pumpeaktion

- Kraftigt 5 mm tykt ABS-håndtag, der modstår bøjning især ved tunge løft
- Hurtig, sikker vedhæftning på glatte, uporøse og flade overflader
- Fire ekstra monteringspunkter gør det nemt at sætte den på metaløfterammer, fiksturer og vores vakuum skraldestrammersæt
- 56kg lifting capacity
- Skive på 203 mm i diameter



KAT. NR.	BESKRIVELSE
S108	Vakuumløfter med pumpeaktion

CRL aluminiumssugekopper

- Sugekopperne betjent individuelt
- Stærkt letvægtsaluminium
- Sugekopper på 114mm i diameter



KAT. NR.	BESKRIVELSE	LØFTEKAPACITET
05061	Enkelt Vakuumløfter	30 kg
05062	2 arms Vakuumløfter	60 kg
05063	3 arms Vakuumløfter	100 kg





CRL Wood's Powr-Grip® vakumløfter med ABS håndtag

- Holdbart design, ABS håndtag
- Hurtig fastgørelse på glatte, ikke-porøse, flade overflader
- Kontraventil muliggør genpumpning uden tab af resterende vakuum
- Udløserventil muliggør hurtig og fuldstændig afkobling
- Indikator med rød streg advarer om eventuelt vakuumbtab
- Leveres med beskyttende bæretaske
- Pude diameter: 203mm

Wood's
Powr-Grip
2016

CE



KAT. NR.	BESKRIVELSE
N4000	ABS håndtag

CRL Wood's Powr-Grip® vakumløfter med metal håndtag

- Holdbart design, med metal håndtag
- Hurtig fastgørelse på glatte, ikke-porøse, flade overflader
- Indikator med rød streg advarer om eventuelt vakuumbtab
- Kontraventil muliggør genpumpning uden tab af resterende vakuum
- Udløserventil muliggør hurtig og fulstændig afkobling
- Pude diameter: 203mm

Wood's
Powr-Grip
2016

CE



KAT. NR.	BESKRIVELSE
N4950	Vakumløfter med metal håndtag

CRL Wood's Powr-Grip® 4 på stribede D.C. Sugeåb

- 320kg løftekapacitet
- Fire kopper med læber på 280mm i diameter
- 180° kantvis rotation
- 90° hældning, fra lodret til flad
- 12V D.C.

Få specifikationer online på crlaurence.dkWood's
Powr-Grip
2016

CE



KAT. NR.	BESKRIVELSE
EUP11104DC0	CRL Powr-Grip® 4 på stribede D.C. Sugeåb

CRL Wood's D.C. quadra hældningsrotatorer

- Kabelløs betjening med påmonteret gelbatteri
- Puder med læber på 280mm i diameter
- Flere konfigurationer, alle fra samme enhed
- Fuld 360° rotation med hældning fra enhver position
- 12V DC

Få specifikationer online på crlaurence.dkWood's
Powr-Grip
2016

CE



KAT. NR.	BESKRIVELSE
EUMRT411LDC	D.C. Manuel rotation/hældning - 4 Vaakumpuder
EUMRTA811LDC2	D.C. Quadra rotation/hældning 1100 Serie - 8 vaakumpuder



CRL skraldestrammer med to Sugekopper

- Trækker med enorm kraft
- Ideel til bordplader, marmor, granit, gulvbelægning, spejle og glas
- Leveres med to 203mm vakuumløftere
- Bruger S108 fastgørelsespunkter på vakuumløfter
- Bærekapacitet 147kg



S108 vakuumløftere sælges separat på side 13

KAT. NR.	BESKRIVELSE
G0284	Skraldestrammer

CRL Glasstrax glasvogn

- Sikker glastransport med stor 272kg kapacitet
- Selvspændende låseanordninger kan bære op til 50,8 mm i tykkelsen
- En person kan læsse og manøvrere



BESTSELLER



SE DEN I AKTION

KAT. NR.	BESKRIVELSE
GT02	Glasstrax glasvogn

CRL vogn til ujævne overflader

- Fantastisk til at flytte tunge glaspaneler på byggepladsen
- Kan komme omkring, hvor andre glasvogne ikke kan
- Indbygget 203mm Wood's™ Powr-Grip® vakuumkop
- Indeholder et sæt af vores RB200 støtteklodser
- Eksklusiv for CRL
- 181kg læssekapacitet



Inkluderet

KAT. NR.	BESKRIVELSE
ATD1	Vogn til ujævne overflader

CRL Vendeklodser

- Gummibund sikrer modstand
- Rulledesignet muliggør nem drejning af tunge glaspartier
- Vend dem om for at bruge dem som støtteklodser



KAT. NR.	BESKRIVELSE
RB200	Vendeklodser



CRL neutralhærdende silikone lav elasticitet

- Meget lidt lugt, neutralhærdende produkt
- Kompatibel med Termorudearbejde
- Fremragende vedhæftning på de fleste overflader
- Høj elasticitet, moderat forlængelse
- 300ml patron, 12 stk. pr. kasse
- Særlig displaykasse til disk
- Overholder ISO 11600

KAT. NR.	FARVE	
EURTV408C	Klar	
EURTV408W	Hvid	
EURTV408BL	Sort	
EURTV408G	Grå	
EURTV408BR	Brun	
EURTV408A	Antracit	NY
EURTV408R	Palisander	NY



**FUGEMASSE
TIL
BYGGEARBEJDER**

DEN FAGLÆRTES VALG

KAN NU FÅS I 7 FARVER

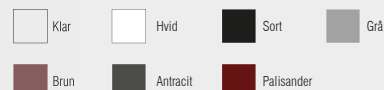

CRL krystalklar silikone

- God klarhed, når den er hærdet
- Anvendelse omfatter også brusekabiner og specielle glaseheder
- 310ml patron
- 12 stk. pr. kasse
- Særlig udstillingskasse til disk

KAT. NR.	FARVE
EUCCS	Krystalklar silikone



CRL sanitær fugemasse

- Syrehærdende produkt
- Plastpatroner med påskrueelige dyser
- Høj forlængelse og styrke, god elasticitet
- 300ml patron
- 12 stk. pr. kasse
- Særlig udstillingskasse til disk

KAT. NR.	FARVE
EU33SC	Klar



CRL fugemasse til overfladebehandlet glas

- Professionel og universel, overmalbar fugemasse af høj kvalitet
- Anvendes til forsegling af samlinger og glassystemer
- Modstandsdygtig over for vejrlig, UV, vand og svamp
- 290 ml patron
- Overholder Pilkington Activ og Saint Gobain Bio Clean
- 12 pr. kasse

KAT. NR.	FARVE
EUCGSBL	Sort
EUCGSBR	Brun
EUCGSG	Grå
EUCGSW	Hvid



DEN FAGLÆRTES VALG



CRL standardfugepistol med letløbende stang

- Knap udløses med fingertryk
- Perfekt til fugematerialer med lav viskositet
- Denne bestseller er et rigtig godt tilbud

FLERE
MULIGHEDER
MULIG ONLINE



KAT. NR.	BESKRIVELSE
ER3	Standardfugepistol med letløbende stang

CRL fugepistol med 12:1 udveksling

- Kan tage standard fugepatroner
- Bedste valg til fugematerialer med lav til medium viskositet
- Øjeblikkelig trykudløsning til at forhindre videre udløb

FLERE
MULIGHEDER
MULIG ONLINE



KAT. NR.	BESKRIVELSE
GA1203	Fugepistol med 12:1 udveksling

CRL E.Z.D. Glazer glasafmonteringsværktøj

- Udskæring af glas sat i med silikone, skumtape, butyltape og andre fleksible materialer
- Klingen ligger fladt på glasset og glider ind i rudesprækken
- Yderst nem at bruge



KAT. NR. EZ1022
Udskitningsklinge

KAT. NR.	BESKRIVELSE
EZ1010	E.Z.D. Glazer glasafmonteringsværktøj
EZ1022	Udskitningsklinge

CRL kitspatler

- Stort håndtag med blødt greb
- Blad af stål med højt kulstofindhold
- Der kan vælges mellem flere forskellige bredder
- God pris

KAT. NR.	BESKRIVELSE	BREDDE
HW033	Fleksibel	38mm
HW034	Fleksibel	51mm
HW035	Fleksibel	76mm
HW036	Fleksibel	102mm
HW039	Stiv	76mm





CRL skraber og brækjern

- Multiværktøj lavet af hærdet stål
- To størrelser med mejselslebne kanter
- Længde: 254mm
- Bredde: 44,5mm



KAT. NR.	BESKRIVELSE
4050	Skraber og brækjern

CRL 8-i-1 malerværktøj

- Multiværktøj
- Håndtag med komfortgreb
- Længde ialt: 232 mm
- Klingebredde: 76mm



KAT. NR.	BESKRIVELSE
HW048	8-i-1 malerværktøj

CRL kitspatler

- Længde ialt: 210 mm
- Klingebredde: 38 mm
- Blad af stål med højt kulstofindhold



KAT. NR.	BESKRIVELSE
0704	Kitspatler

CRL spartel

- Spartel af høj kvalitet
- Klingelængde – 110mm
- Bredde – 26mm



KAT. NR.	BESKRIVELSE
0702	Spartel



CRL Olfa® robust kniv med udtrækkelig klinge

- Universalkniv med komfortabelt gummigreb
- Tommelfingerskrue med lås til justering af klingelængde
- Bruger udskiftningsklingerne LB10B, LB50B og LS0L



KAT. NR.	BESKRIVELSE
L2K	Robust kniv med udtrækkelig klinge

CRL udskiftelige bræk-af-klinger

- Passer til CRL Olfa® robust kniv med udtrækkelig klinge L2K
- Bredder: 18mm
- 50 pr. pakke



KAT. NR.	BESKRIVELSE
LB50B	Udskiftelige bræk-af-klinger

CRL Stanley® slidstærk hobbykniv med indtrækkeligt blad

- Industrikvalitet
- Bladet kan trækkes ind
- Slidstærk metal krop med fem indstillinger af bladet



KAT. NR.	BESKRIVELSE
99	Slidstærk hobbykniv med indtrækkeligt blad

CRL Stanley® blade til hobbykniv

- Passer til CRL Stanley® slidstærk hobbykniv med indtrækkeligt blad 99
- 100 stk. pr. pakke



KAT. NR.	BESKRIVELSE
14171	Blade til hobbykniv



CRL barberblad holder og skraber

- Holder metalbarberblade med enkelt skær sikkert
- Komfortabelt håndtag for sikkert greb
- Kompatibel med 51S og KKB12 barberblade

BESTSELLER



KAT. NR.	BESKRIVELSE
RS65	Barberblad holder og skraber

CRL barberblade med enkelt skær

- Vores mest populære klinger med enkelt skær
- Præcisionslebne skær af kirurgisk stål
- Indpakket enkeltvis for at beskytte skæret
- Alsidig brug
- 100 pr. æske



KAT. NR.	BESKRIVELSE
51S	Barberblade med enkelt skær
KKB12	Barberblade med enkelt metalskær

CRL barberbladholder og vinduesskraber

- Holder alle metalbarberblade med enkelt skær sikkert
- Skrabe- og skæreværktøjer af høj kvalitet
- Denne kniv er kompatibel med vores barberblade med enkelt skær under katalognumre 51S & 1409

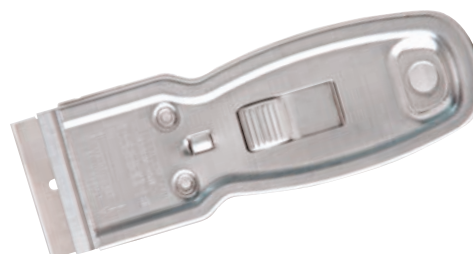

KAT. NR.	BESKRIVELSE
3223	Barberbladholder og vinduesskraber

CRL barberblade med enkeltskær

- Leverer holdbarhed sammen med nøjagtigt kvalitetssnit
- Hver klinger er individuelt pakket for at beskytte kanten, indtil den er klar til brug
- 100 pr. æske
- Kompatibel med vores KAT. NR. 3223 holder og skraber



KAT. NR.	BESKRIVELSE
1409	Barberblade med enkeltskær



CRL skubbepunkter

- Vores mest populære skubbepunkter
- Pakker i praktiske udstillingsæsker til håndkøbssalg
- Kan fås i bulkbeholdere eller til udstillingsæsker



KAT. NR.	BESKRIVELSE
30	Udstillingsæsker med 12 pakker
31B	0,45 kg bulkbeholder

CRL letvægts glarmesterhammer

- Ideel til glasarbejde og billedindramning
- 295mm tilskåret håndtag af asketræ
- Smedet stål, hærdet og fuldt poleret hoved med stabiliserende støtter
- Længde ialt: 310mm



KAT. NR.	BESKRIVELSE
0220	Glarmesterhammer

CRL glasløfter

- Til at løfte og sætte glas
- Hjælper med at forhindre skader fra løft
- Hjælp ved montering af glas
- Bredde: 273mm

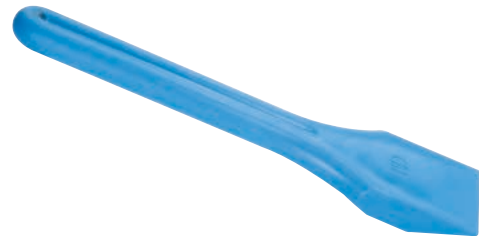

KAT. NR.	BESKRIVELSE
PGL11	Glasløfter

CRL løftestang med plashoved

- Praktisk værktøj til alle glasarbejder
- Stærkt træskaft med slidstærkt hoved



KAT. NR.	BESKRIVELSE
0735	Løftestang med plashoved
0736	Løftestang helt i træ



CRL standardtrykrulle til vinyl

- Ideel til indsættelse af alle typer flade lister og rullegummi
- Lavet af massiv aluminium med hårdtcoated anodiseret finish
- Riflet greb og hjul med kugleleje



KAT. NR.	LÆNGDE
VR04	279 mm

CRL plastklodser til glas

- Farvekodede for nemt valg efter størrelse
- Polypropylenmaterialet er yderst holdbart
- 1000 i én størrelse pr. æske

KAT. NR.	STØRRELSE	FARVE
KK201	100 x 20 x 1 mm	Hvid
KK202	100 x 20 x 2 mm	Blå
KK203	100 x 20 x 3 mm	Rød
KK204	100 x 20 x 4 mm	Gul
KK221	100 x 22 x 1 mm	Hvid
KK222	100 x 22 x 2 mm	Blå
KK223	100 x 22 x 3 mm	Rød
KK224	100 x 22 x 4 mm	Gul
KK241	100 x 24 x 1 mm	Hvid
KK242	100 x 24 x 2 mm	Blå
KK243	100 x 24 x 3 mm	Rød
KK244	100 x 24 x 4 mm	Gul



CRL selvklæbende EPDM tætningsliste af cellegummi

- Muliggør hurtig, enkel og ren montering af termoruder
- Sikrer vand- og lufttæthed mellem ramme og termorude og mellem termorude og gummi
- Lang levetid
- Modstandsdygtig over for opløsningsmidler
- Fri for skadelige stoffer

GOD PRIS

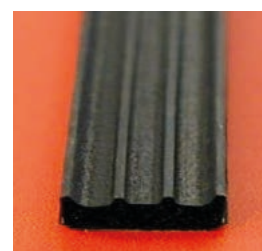
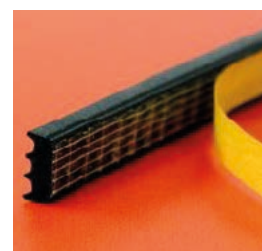
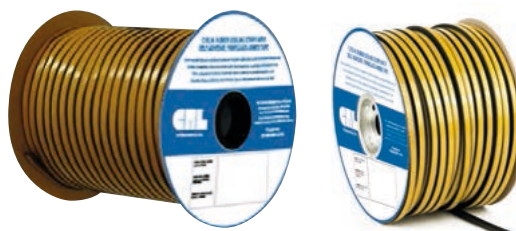

KAT. NR.	BESKRIVELSE	BREDDER	LÆNGDE
DGS410E	CRL profilliste til tætning, sort EPDM gummi	4 x 10 mm	125 m
DGS510E	CRL profilliste til tætning, sort EPDM gummi	5 x 10 mm	100 m
DGS408E	CRL profilliste til tætning, sort EPDM gummi	4 x 8 mm	150 m
DGS309E	CRL profilliste til tætning, sort EPDM gummi	3 x 9 mm	150 m





CRL blå transport-puder

- Medium tæthed
- Moderat vedhæftende, trykfølsomt klæbestof
- Efterlader ingen limrester eller konturmærker

BESTSELLER

KAT. NR.	STØRRELSE	ANTAL
1407E	23 x 18 x 4 mm	1.000 skiver pr. rulle
1407LOG10	24 x 19 x 4 mm	10.000 skiver pr. rulle
1407LOG20	21 x 18 x 4 mm	20.000 skiver pr. rulle

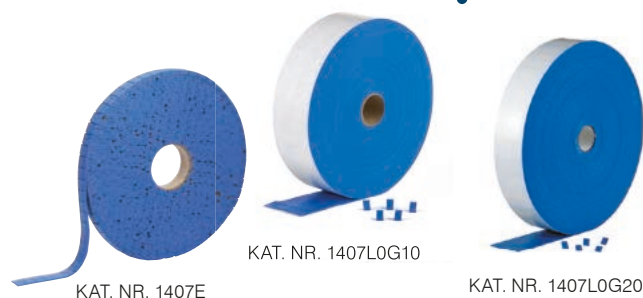

CRL gennemsigtige dupper

- Bruges på skabslåger, bordplader og glasbordplader
- Beskytter glasbordplader mod ridser
- Løft og klæb
- 12mm i diameter
- 3mm tyk

ALSIDIG BRUG

KAT. NR.	BESKRIVELSE
CB1PK200	Pakke med 200
CB1PK	Pakke med 1000



CRL vitrobor folie til overfladebeskyttelse

- 40 mikron grøn folie
- Klæbemiddelfri
- Ingen rester
- Statisk hold
- Forhindrer ridser
- Testet efter BS2782

KAT. NR.	RULLESTØRRELSE
21112G	600 mm x 920 m
21113G	1000 mm x 920 m
21114G	1200 mm x 920 m
21115G	1500 mm x 920 m
21120G	1800 mm x 920 m
21121G	2100 mm x 920 m



Hjørnebeskyttere i pakke med 250

- Designet til at beskytte glas og spejkanter under forsendelse, håndtering eller opbevaring
- Vil ikke ridse eller beskadige glas eller spejloverflader
- Beskytterne kan genbruges, de glider bare af og på
- Pakke med 250

KAT. NR.	GLASTYKKELSE
1464004B	4 mm
1464006B	6 mm
1464008B	8 mm
1464010B	10 mm



SKAB DET PERFEKTE BADEVÆRELSE

CRL, verdens største leverandør af
rammeløse bruseprodukter



SE DET KOMPLETTE UDVALG

CRL Brochure over Badeværelses
Løsninger. Få dit eksemplar nu!

KAT. NR. SDH17DK





CRL eg310 evergrip™ spejklæber

- Spejklæber med ekstra hurtig vedhæftning
- Ekstra stærk holdekapacitet
- Hurtig hærdning, overfladetør på omkring fem minutter
- Klæbning på næsten alle overflader
- Fri for opløsningsmiddel, kun lidt lugt
- 310ml patron

Der henvises til retningslinjerne i instruktionen, se crlaurence.dk

KAT. NR.	BESKRIVELSE
EG310	Spejklæber

BESTSELLER



CRL eg310ULTRA komplet klæber

- MS-polymerbaseret
- Neutral hærdning og lugtfri
- Hærder ved atmosfærisk fugt
- Superhurtig limning af spejle, glas, træ, kompositpaneler og metal til en række materialer
- Fri for silikone og isocyanater
- 290ml patron

Der henvises til retningslinjerne i instruktionen, se crlaurence.dk

KAT. NR.	BESKRIVELSE
EG310ULTRA	Komplet klæber

KLÆBER
ØJEBLIKKELT
MED STOR
STYRKE



MULTI ANVENDELIG LIM

CRL forniklet E-Z spejlholder

- Vores bedst sælgende spejlholdere er en hurtig og sikker måde at hænge spejle op på
- Til 4mm og 6mm glas
- Fremstillet af forniklet stål
- Enkelt sæt eller pengebesparende bulkkartoner
- Øverste holdere – har unikke, fjederbelastede flanger. Disse holdere udvides under installationen, det er hurtigt og nemt!
- Nederste holdere – forbliver altid stationære og kan bære op til 7,9 mm tykkelse. Disse holdere er ikke fjederbelastede og er designet til at bære spejlets vægt

KAT. NR.	BESKRIVELSE
655	Sæt med 4 holdere
50655B	Bulkkarton med 50 sæt



CRL varme spejlmåtte

- Forhindrer dug på spejlet
- Enkel montering
- Sættes på bagsiden af spejlet
- Fremstillet i Europa
- 240 volt

KAT. NR.	BESKRIVELSE
7020MP	584mm x 274mm
7030MP	524mm x 520mm
7035MP	785mm x 524mm
7040MP	1040mm x 524mm
7050MP	1505mm x 524mm

HØJ YDEEVNE





CRL skjulte spejlmonteringsæt

- Magnetisk spejlmonteringsæt med excentriske skiver, spejlhæftende magneter, spejlplader, selvklæbende puder, skruer og rawlplugs
- Nem montering
- Fastgørelseselementer skjult
- Velegnet til spejlflader på op til 0,8m², 1,6m² og 2,6m²
- Velegnet til vådrum

Hvert sæt indeholder: P19EM08/P19EM16: 2 stk. excentriske skiver, 2 stk. spejlhæftende magneter, 2 stk. spejle. P19EM26: 3 stk. excentriske skiver, 2 stk. spejlhæftende magneter, 3 stk. spejle.



KAT. NR.	BESKRIVELSE
P19EM08	0,8m ² spejlflade
P19EM16	1,6m ² spejlflade
P19EM26	2,6m ² spejlflade

CRL dyb J-profil til fastgørelse af spejl

- Hullede og rillede for nem installation
- 3,66m lagerlængder
- 40 stk. pr. kasse

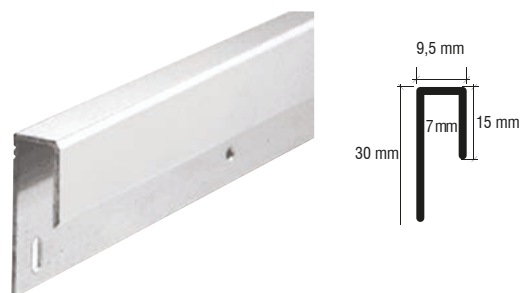

KAT. NR.	BESKRIVELSE
D645BA	Blankanodiseret
D645A	Satinanodiseret
D645BN	Børstet nikkel

CRL standard J-profil til fastgørelse af spejl

- Hullede og rillede for nem installation
- 3,66m lagerlængder
- 50 stk. pr. kasse



KAT. NR.	BESKRIVELSE
D636BA	Blankanodiseret
D636A	Satinanodiseret
D636BN	Børstet nikkel

CRL hvid universel skummonteringstape

- Yderst klæbende og fleksibel
- Passer til en bred vifte af overflader
- Bare løft og sæt på
- Fremragende til spejle, glas, metaller, plast og andre overflader
- Ideel til brug sammen med spejlklaeber

KAT. NR.	LÆNGDE	BREDDER	TYKKELSE	RULLER/KASSE
CRL211612	33 mm	12,5 mm	1,6 mm	23
CRL211634	33 mm	19 mm	1,6 mm	16
CRL210812	15 mm	12,5 mm	3 mm	23
CRL210834	15 mm	19 mm	3 mm	16





CRL selvklæbende Hi-Bond tape af gennemsigtig akryl

- Specialtape til fremstilling af brusekabiner
- Fremragende til brug sammen med gennemsigtige polycarbonater, tætninger og false
- Øjeblikkelig, trykfølsom limning og fuld styrke efter 72 timer



KAT. NR.	TYKKELSE	BREDE	LÆNGDE	RULLER/KASSE
AT0201436	0,5 mm	6,3 mm	11 m	36
AT0401436	1 mm	6,3 mm	11 m	36

CRL rund spejlholder

- Holder på 19mm i diameter til brug sammen med 6mm spejl
- Leveres med træskruer og forankringer
- 4 spejlholder pr sæt



KAT. NR.	BESKRIVELSE
MC02CH	Krom
MC02BN	Børstet nikkel

CRL aluminiumstape med mellemlæg

- Beskytter bagsiden af spejlet mod indtrængen af fugt
- 600mm x 45m

KAT. NR.	BESKRIVELSE
2108600	Aluminiumtape med mellemlæg
2108600A	Høj kvalitets Aluminiumstape med mellemlæg



CRL mirabac spejlbagside af polypropylen

- Holder glasskår sammen, hvis spejlet ved et uheld går i stykker, hvilket reducerer risikoen for personskade
- Klar til brug og nem at sætte på
- Testet efter BS EN 12600
- 60 Mikron

KAT. NR.	BREDE	LÆNGDE
21051A	200 mm	100 m
21051	300 mm	100 m
21052	450 mm	100 m
21053	604 mm	100 m
21056A	770 mm	250 m
21058B	650 mm	250 m
21058A	914 mm	250 m
21060A	1220 mm	250 m

GOD PRIS





CRL glasreenser

- En gammel favorit inden for glasindustrien
- Indeholder ammoniak og har en behagelig duft
- 12 store 660ml dåser pr. kasse

PRIVAT MÆRKE
KAN FÅS



KAT. NR.	BESKRIVELSE
EB1701	660ml dåse

CRL mikrofiberklude

- Rengøring af vinduer og spejle uden striber
- Kan vaskes op til 500 gange
- 406mm x 406mm størrelse
- Pakket med to pr. plastikpose med en ophængningskrog, så man også kan tilbyde dem til videresalg til kunderne.



KAT. NR.	BESKRIVELSE
MFW2	Mikrofiberklude

CRL TPC overfladebeskyttelse

- Gennemsigtig polymer-overfladebehandling
- Vand-, jord- og pletafvisende
- Beskytter glas og mange andre overflader
- Klar overflade beskytter mod vedhæftning og opbygning af snavs, smuds, mug, meldug, rust og mineralaflejringer
- Velegnet til klare og sandblæste glasflader



KAT. NR.	BESKRIVELSE
TPC16	475 ml dunk
TPC5GL	18,93 liter dunk

CRL usynlig glasoverfladeforsegler

- Forsegler, polerer og beskytter glas
- Bevarer overfladerne som nye
- Forhindrer ophobning af sæbeskum og pletter fra hårdt vand
- Velegnet til klare og sandblæste glasflader



For at forvaske
glasset før brug
af forseglers,
bestil venligst
KAT. NR. 17230

KAT. NR.	BESKRIVELSE
17200	1 Litre





CRL 6K hydrofobt overfladebeskyttelsessystem til glas og rustfrit stål

- Første fase – forrensning
- Renser glas eller rustfrit stål grundigt, så der er klargjort til beskyttelsesfasen
- Ideel til bruseafskærmninger og glasrækværk
- Tørrer uden striber
- Overholder EN 45001

KAT. NR.	STØRRELSE
PC6010	100 ml
PC6025	250 ml
PC6050	500 ml
PC6100	1 Litre

VERSION MED EGEN LABEL KAN FÅS



FORRENSNING

CRL 6K hydrofobt overfladebeskyttelsessystem til glas og rustfrit stål

- Anden fase – beskyt
- Beskyttelse med levetid på 3 år
- Beskytter glas eller rustfrit stål
- Ideel til bruseafskærmninger og glasrækværk
- Nanoteknologi
- Langtidsvirkende – dækker godt

KAT. NR.	STØRRELSE
6K6010	100ml
6K6025	250ml
6K6050	500ml
6K6100	1 Litre

VERSION MED EGEN LABEL KAN FÅS



BESKYT

CRL klude til 6K hydrofobt overfladebeskyttelsessystem

- Skal bruges sammen med CRL 6K produkter til forrensning og beskyttelse

KAT. NR.	FARVE	TIL BRUG MED
PCCLOTH	Rød	Forrensning
6KCLOTH	Blå	Beskyttelse



CRL glasrens til efterbehandling

- Ikke-silikonebaseret glasrens
- Efterlader glasset klart og fedtfrit
- Ideel til bruseafskærmninger

ANBEFALET TIL BRUG MED 6K



KAT. NR.	BESKRIVELSE
AC6050	500ml



CRL U-skinne af aluminium til 6/8 mm glas

- Kan fås i længder på 2,49m
- Yderst alsidige profiler i op til otte populære finish
- Benyt gennemsigtig silikone

KAT. NR.	FINISH
SDCD516BA	Blankanodiseret
SDCD516BN	Børstet nikkel

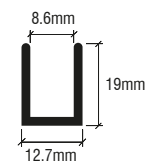
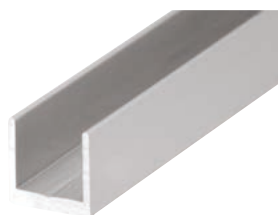

CRL U-skinne af aluminium til 10 mm glas

- Benyt gennemsigtig silicone til at sikre glas
- Kan fås i 2,49m og 3,65m lagerlængder
- Kan fås i 17 udgaver – [se crlaurence.dk](http://se.crlaurence.dk)

KAT. NR.	FINISH	LÆNGDE	DYBE
SDCD38BA	Blankanodiseret	2,49 m	dyb
SDCD38BN	Børstet nikkel	2,49 m	dyb
SDCD3812BA	Blankanodiseret	3,65 m	dyb
SDCD3812BN	Børstet nikkel	3,65 m	dyb
SDCR38BA	Blankanodiseret	2,49 m	regulær
SDCR38BN	Børstet nikkel	2,49 m	regulær



KAT. NR. SDCD38

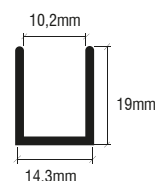

KAT. NR. SDCR38

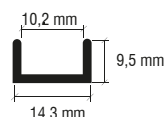

CRL U-skinne af aluminium til 10/12 mm glas

- Benyt gennemsigtig silikone til at sikre glas
- Kan fås i adskillige finish
- 2mm vægtykkelse
- Sælges i længder på 3 meter

KAT. NR.	FINISH	STØRRELSE
SDCD1515A	Satinanodiseret	15 mm x 15 mm x 15 mm
SDCD1515CH	Forkromet	15 mm x 15 mm x 15 mm
SDCD1515BN	Børstet nikkel	15 mm x 15 mm x 15 mm
SDCD2020A	Satinanodiseret	20 mm x 20 mm x 20 mm
SDCD2020CH	Forkromet	20 mm x 20 mm x 20 mm
SDCD2020BN	Børstet nikkel	20 mm x 20 mm x 20 mm
SDCD3020A	Satinanodiseret	30 mm x 20 mm x 30 mm
SDCD3020CH	Forkromet	30 mm x 20 mm x 30 mm
SDCD3020BN	Børstet nikkel	30 mm x 20 mm x 30 mm
SDCD4020A	Satinanodiseret	40 mm x 20 mm x 40 mm
SDCD4020CH	Forkromet	40 mm x 20 mm x 40 mm
SDCD4020BN	Børstet nikkel	40 mm x 20 mm x 40 mm

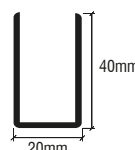
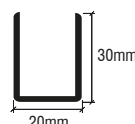
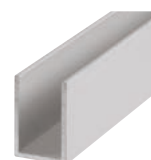
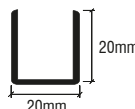
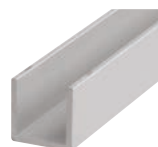
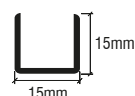
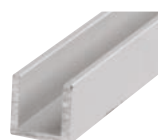

KAN FÅS I ET STORT UDVALG AF STANDARDFINISHES





CRL U-Kanal af aluminium til 12 mm glas

- Dyb kanal kan bruges alene eller med U-kanal med standard dybde
- Vådglaseret med klar silikone til at sikre faste glaspaneler
- Lavere profil giver maksimal glassynlighed

KAT. NR.	FINISH	LÆNGDE	DYBDE
SDCD12BA	Blankanodiseret	2,49 m	19 mm
SDCD12BN	Børstet nikkel	2,49 m	19 mm
SDCD1212BA	Blankanodiseret	3,65 m	19 mm
SDCD1212BN	Børstet nikkel	3,65 m	19 mm
SDCR12BA	Blankanodiseret	2,49 m	9,5 mm
SDCR12BN	Børstet nikkel	2,49 m	9,5 mm

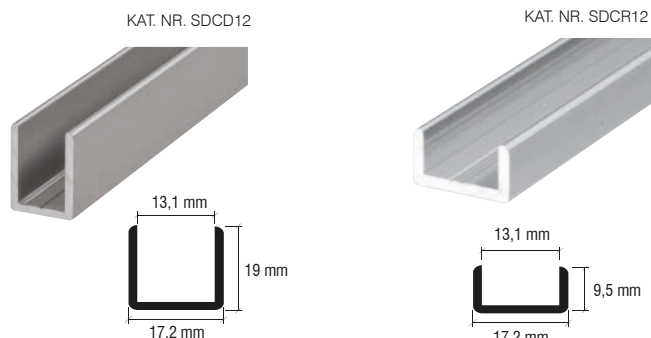

CRL U-skinne med vinyl

- 2,49m lang
- Pakket enkeltvist
- Klar vinyl sikrer glasset i skinnen og gør det nødvendigt at bruge silikone
- Skygge not i bund for et slankt design
- DUC38 kan anvendes sammen med 8mm glas hvor RV8DUC stiv vinyl bruges. (Kan fås separat)

KAT. NR.	FINISH	LÆNGDE	DYBDE
DUC516BA	Blankanodiseret	8 mm	2,49 m
DUC516BN	Børstet nikkel	8 mm	2,49 m
DUC38BA	Blankanodiseret	10 mm	2,49 m
DUC38BN	Børstet nikkel	10 mm	2,49 m

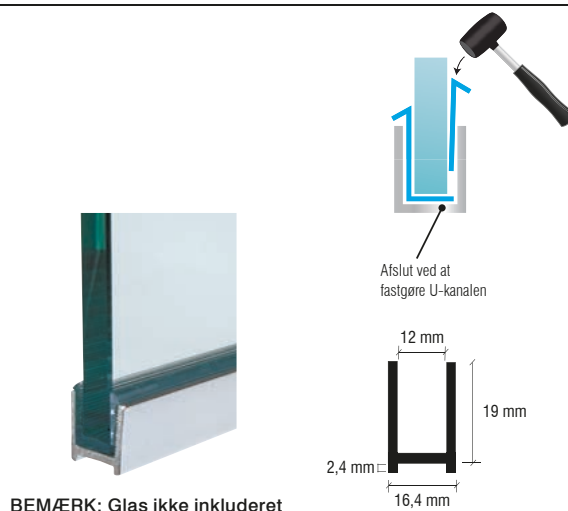

CRL endestykke til dyb og tørglaseret u-kanal

- Dækker den åbne ende på SDCD12 og SDCD1212 seriens U-kanal
- Nemme at påføre med et dup silikonefugemasse
- Endestykkerne kan også fås til 10mm standard eller tørglaseret U-kanal

KAT. NR.	FINISH	FOR USE WITH
SDCEC12CH	Krom	SDCD12BA / SDCD1212BA / DUC38BA / DUC516BA
SDCEC12BN	Børstet nikkel	SDCD12BN / SDCD1212BN / DUC38BN / DUC516BN



CRL klare plastklodser

- Knapt synlige blokke er storartede til brug i brusebadsinstallationer
- 80±5 durometerhårdhed
- Ofte brugt i rammeløse brusebadsinstallationer

KAT. NR.	TYKKELSE	BREDE	LÆNGDE
PSB040	1mm	6mm	50mm
PSB080	2mm	6mm	50mm
PSB125	3mm	6mm	50mm
PSB156	4mm	6mm	50mm
PSB250	6mm	6mm	50mm
PSB375	10mm	6mm	50mm



KAN FÅS I ET STORT UDVALG AF STANDARDFINISHES



CRL Geneva seriens brusehængsler af krom

- Vores mest populære hængselserie
- Selvcentrerende med vendbar 5 graders pivotstift
- Til 8, 10 eller 12mm enkeltlags hærdet glas

For flere oplysninger, besøg crlaurence.dk

KAT. NR.	MODEL
GEN037CH	Vægmonteret 2 sidig bagplade
GEN044CH	Vægmonteret ensidig bagplade
GEN180CH	180 graders glas-til-glas hængsel
GEN092CH	90 graders glas-til-glas hængsel



CRL Altea series brusehængsler af krom

- Dæklplader skjuler befæstelsesskruerne og udgør et smart moderne design
- Hængselkonstruktioner af massiv messing og ideelle til brusemiljøer
- Nem at montere, justere og fastgøre

For flere oplysninger, besøg crlaurence.dk

KAT. NR.	MODEL
ALTO37CH	Vægmonteret 2 sidig bagplade
ALTO92CH	90 graders glas-til-glas hængsel
ALT180CH	180 graders glas-til-glas hængsel



CRL Pinnacle seriens brusehængsler af krom

- Radiale hjørner og skrå kanter for attraktivt, moderne udseende
- Selvcentrerende med vendbar 5 graders pivotstift
- Til 8, 10 eller 12mm enkeltlags hærdet glas

For flere oplysninger, besøg crlaurence.dk

KAT. NR.	MODEL
P1N037CH	Vægmonteret 2 sidig bagplade
P1N044CH	Vægmonteret ensidig bagplade
P1N180CH	180 graders glas-til-glas hængsel
P1N092CH	90 graders glas til glass hængsel



CRL Riviera series bruse

- Hængslerne løfter døren ved åbning for at forhindre, at den fejer hen over bunden
- Skjulte monteringskruer
- Fremstillet af massivt messing
- Til hærdet glas med en tykkelse på 8 til 10 mm

For flere oplysninger, besøg crlaurence.dk

KAT. NR.	MODEL
R1V180LNCH	180 graders glas-til-glas hængsel, venstre
R1V180RNCH	180 graders glas-til-glas hængsel, højre



KAN FÅS I ET STORT UDVALG AF STANDARDFINISHES



CRL back-to-back håndtag i europæisk stil

- Fås i massiv messing eller messingbelagt aluminium
- Til EUSKD1 serien: 10mm hul nødvendigt
- Til EUSKD2 serien: 12mm hul nødvendigt
- Til 6 til 12mm glas



KAT. NR.	FINISH	STØRRELSE	MATERIALE
EUSDK1CH	Krom	30 x 30 mm	Messing
EUSDK1BN	Børstet nikkel	30 x 30 mm	Messing
EUSDK2CH	Krom	30 x 30 mm	Forkromet aluminium
EUSDK2BN	Børstet nikkel	30 x 30 mm	Forkromet aluminium

CRL back-to-back knopper af firkanttypen

- 28 x 28 mm kvadratisk greb
- Massivt messingmateriale
- Forkromning af spejl kvalitet til den perfekte finish
- Til hærdet glas med en tykkelse på 6 til 10 mm



KAT. NR.	FINISH	STØRRELSE
ALTSBK2CH	Krom	Back-to-Back dørgreb til brusekabine

CRL BM seriens rørformede back-to-back trækhandtag

- Dekorative metalskiver tjener også til at dække eventuelle hulfejl i glasset
- Kraftig 19mm diameter rørkonstruktion (1,5 mm tyk)
- Brug 6 til 12mm enkeltlags hærdet glas
- 12mm huller nødvendige



KAT. NR.	FINISH	STØRRELSE	MATERIALE
BM6X6CH	Krom	152 mm	Messing rør
BM6X6BN	Børstet nikkel	152 mm	Messing rør
BM8X8CH	Krom	203 mm	Messing rør
BM8X8BN	Børstet nikkel	203 mm	Messing rør

CRL SQ seriens back-to-back trækhandtag af firkanttrør

- Firkant hjørner gør dette håndtag ideelt til at matche firkant hængsler
- Brug 6 til 12mm enkeltlags hærdet glas
- 12mm huller nødvendige



KAT. NR.	FINISH	STØRRELSE	MATERIALE
SQ6X6CH	Krom	152 mm	Messing rør
SQ6X6BN	Børstet nikkel	152 mm	Messing rør
SQ8X8CH	Krom	203 mm	Messing rør
SQ8X8BN	Børstet nikkel	203 mm	Messing rør



CRL Slimline støttestænger og -beslag i firkantserien

- Komponenter til fremstilling af støttestænger, der præcist opfylder kundens behov
- Firkantstrør matcher mange populære CRL hængsels geometri
- Giver fast panelstøtte til afskærmninger, der ikke når op til loftet
- Til glas med en tykkelse på 6 til 8 mm
- 15 mm firkantstrør



KAT. NR. SQJ43CH



KAT. NR. SQJ46CH



KAT. NR. SQJ49CH



KAT. NR. SQJ41CH



KAT. NR. SQJ41DCH



KAT. NR. SQJ50CH



KAT. NR. SQJ39CH

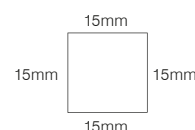

KAT. NR.	BESKRIVELSE	FINISH
SQJ39CH	1 m Slimline firkantet støttestang	Poleret krom
SQJ41CH	Drejeligt U-beslag til glas	Poleret krom
SQJ41DCH	Drejeligt, forsænket U-beslag	Poleret krom
SQJ43CH	Flytbart U-beslag	Poleret krom
SQJ46CH	Vægmonteret beslag	Poleret krom
SQJ49CH	Justerbart vægmonteret beslag	Poleret krom
SQJ50CH	"T"-samlingsbeslag	Poleret krom

CRL støttestænger og -beslag i firkantserien

- Komponenter til fremstilling af støttestænger, der præcist opfylder kundens behov
- Firkantstrør matcher mange populære CRL hængsels geometri
- Giver fast panelstøtte til afskærmninger, der ikke når op til loftet
- Til glas med en tykkelse på 6 til 8 mm
- 19 mm firkantstrør



KAT. NR. SQ45CH



KAT. NR. SQ46CH



KAT. NR. SQ41CH



KAT. NR. SQ43CH



KAT. NR. SQ59CH

KAT. NR.	BESKRIVELSE	FINISH
SQ59CH	1,5 m støttestang i krom	Krom
SQ59BN	1,5 m støttestang i krom	Børstet nikkel
SQ46CH	Vægmonteret beslag	Krom
SQ46BN	Vægmonteret beslag	Børstet nikkel
SQ45CH	Justerbart hjørnebeslag	Krom
SQ45BN	Justerbart hjørnebeslag	Børstet nikkel
SQ43CH	Flytbart beslag	Krom
SQ43BN	Flytbart beslag	Børstet nikkel
SQ41CH	Drejeligt U-beslag	Krom
SQ41BN	Drejeligt U-beslag	Børstet nikkel





CRL seriens runde støttestænger af krom

- Til at lave glas-til-glas eller væg-til-glas støttestænger
- Komponenter til fremstilling af støttestænger, der præcist opfylder kundens behov
- 19 mm diameter lige stang
- Ingen glasfremstilling påkrævet



KAT. NR.	LÆNGDE	FINISH
S1CH	1 m	Krom
S2CH	1,3 m	Krom
S80CH	2,03 m	Krom

CRL krombeslag og beslag til støttestang

- Beslagene passer til S1, S2 eller S80 seriens runde støttestænger
- Komponenter til fremstilling af støttestænger, der præcist opfylder kundens behov

KAT. NR.	BESKRIVELSE	GLASTYKKELSE
S3CH	Væg- eller loftsbeslag	-
S4CH	Justerbart U-beslag	6 to 8 mm
S5CH	Justerbart U-beslag	10 to 12 mm
S6CH	Flytbart U-beslag	6 to 8 mm
S7CH	Flytbart U-beslag	10 to 12 mm
S8CH	90° hjørnebeslag	-
S9CH	Lodret støttebeslag	6 to 8 mm
S910CH	Lodret støttebeslag	10 to 12 mm
S12CH	Vægmonteret beslag	-
S13CH	Glasmonteret beslag	10 to 12 mm
S4VCH	Brusestabilisator	10 to 12 mm
S6VCH	Brusestabilisator	10 to 12 mm



KAT. NR. S3CH



KAT. NR. S4CH



KAT. NR. S5CH



KAT. NR. S6CH



KAT. NR. S7CH



KAT. NR. S8CH



KAT. NR. S9CH



KAT. NR. S910CH



KAT. NR. S12CH

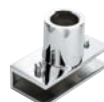

KAT. NR. S13CH



KAT. NR. S4VCH



KAT. NR. S6VCH

CRL kromstøttestang, tilbud på komplet sæt

- Slim-line fittings til en strømnetet profil
- Væg-til-glas sæt til 6-8mm glas

KAT. NR. S1CH
Støttestang
Diameter: 19mm
Længde: 1m



KAT. NR. S12CH
Slim-line vægmonteret beslag

KAT. NR. S4CH
Støttestang, U-beslag



KAT. NR.	BESKRIVELSE
SUP06CHSET	Støttestangsæt



CRL co-extruderet bundfals med drypskinne

- Klikker på dørens bund
- 45 graders drypskinne hjælper med til at lede vandet tilbage i kabinen
- 2,49m lagerlængde
- Foreslået åbning: 11mm

KAT. NR.	GLASTYKKELSE	X
P914WS	6 mm	16 mm
P956WS	8 mm	16 mm
P990WS	10 mm	19 mm



BESTSELLER

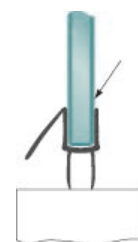

CRL klar co-extruderet bundfals

- 45 graders drypskinne hjælper med til at lede vandet tilbage i kabinen
- Klikker på dørens bund
- Til 6-8mm glas
- 2,49m lagerlængde

KAT. NR.	BESKRIVELSE	X
P102WS	Med drypskinne	11 mm
P103WS	Med drypskinne og pære	17 mm

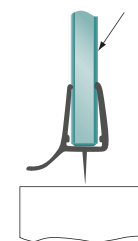
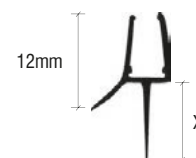

CRL polycarbonat tætningsliste

- Vinylindlæg inkluderet
- Klikker på dørens bund
- 2,49 m lagerlængde
- Foreslået gab: 11mm

KAT. NR.	GLASTYKKELSE
P450BR	8mm

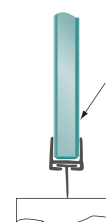
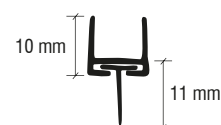

CRL boblefals med drypskinne

- Kan bruges på døre, der svinger indad eller udad
- Klæb flad bund til glaskanten eller væggen med CRL superklæbende tape, såsom KAT. NR. AT0401436

KAT. NR.	GLASTYKKELSE
P141WS	6 - 8 mm

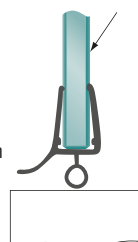
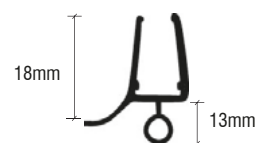

CRL 90 graders magnetisk profil til glas-til-glas

- Giver positiv dørlukning
- Bland og match konfigurationer for at opnå det ønskede resultat
- Fremstillet af co-ekstruderet plast med blødt, magnetisk lukkebeslag
- Foreslået gab: 22,2mm

KAT. NR.	GLASTYKKELSE
PMC8	6 - 8mm
PMC10	10 - 12mm



CRL 45 graders lh magnetisk profil til glas-til-glas

- Giver positiv dørlukning
- Bland og match konfigurationer for at opnå det ønskede resultat
- Fremstillet af co-ekstruderet plast med blødt, magnetisk lukkebeslag
- Foreslået gab: 22,2mm

KAT. NR.	GLASTYKKELSE
PMA8	6 - 8mm
PMA10	10 - 12mm



CRL 45 graders rh magnetisk profil til glas-til-glas

- Giver positiv dørlukning
- Bland og match konfigurationer for at opnå det ønskede resultat
- Fremstillet af co-ekstruderet plast med blødt, magnetisk lukkebeslag
- Foreslået gab: 22,2mm

KAT. NR.	GLASTYKKELSE
PMB8	6 - 8mm
PMB10	10 - 12mm



CRL "Y" 180 graders tætning til 8mm glas

- Et "ben" af blød vinyl for mere stille dørlukning
- Fastgøres på fast panel
- Til glas-til-glas anvendelser
- Foreslået gab: 4,7mm

KAT. NR.	GLASTYKKELSE	X	Y
PCC8	8 mm	19mm	11mm
PCC10	10 mm	21mm	12mm

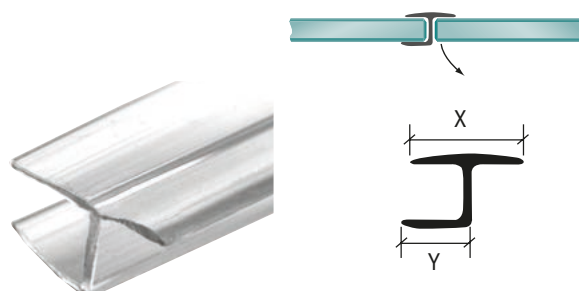



CRL justerbart hyldebeslag

- Til glas- eller træhylder på 3mm til 24mm i tykkelse
- Til hylder på op til 254mm i dybden (fremspring fra væggen)
- Maksimalt anbefalet vægt pr. par er 20 kg
- Inkluderer: justeringsskrue, monteringskrue og skumpakning
- Materiale: Forzinket
- Sælges parvist

KAT. NR.	FINISH
DL631CH	Krom
DL631BN	Børstet nikkel
DL631W	Hvid

BESTSELLER

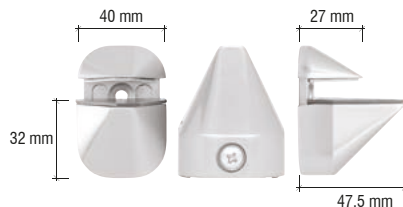

CRL hyldeholder

- Til hylder på op til 127mm i dybden (fremspring fra væggen)
- Til 6mm til 10mm tykt glas
- Ingen glasfremstilling nødvendig
- Kan fås i tre stilarter og i op til otte materialer, besøg crlaurence.dk
- Materiale: Massiv messing

KAT. NR.	FINISH	BREDDE	DYBDE
FA10CH	Krom	28,6 mm	25,4 mm
FA10BN	Børstet nikkel	28,6 mm	25,4 mm



NOTER: vægskruer ikke inkluderede

CRL hyldeholder

- Til hylder på op til 127mm i dybden (fremspring fra væggen)
- Til 6mm til 10mm tykt glas
- Ingen glasfremstilling nødvendig
- Kan fås i tre stilarter og i op til otte materialer, besøg crlaurence.dk
- Materiale: Massiv messing

KAT. NR.	FINISH	BREDDE	DYBDE
FA11CH	Krom	100 mm	25,4 mm
FA11BN	Børstet nikkel	100 mm	25,4 mm



NOTER: vægskruer ikke inkluderede

CRL rund hyldeholder

- Til hylder på op til 127mm i dybden (fremspring fra væggen)
- Til 6mm til 10mm tykt glas
- Ingen glasfremstilling nødvendig
- Kan fås i tre stilarter og i op til otte materialer, besøg crlaurence.dk
- Materiale: Massiv messing

KAT. NR.	FINISH	BREDDE	DYBDE
FA12CH	Krom	49,2 mm	25,4 mm
FA12BN	Børstet nikkel	49,2 mm	25,4 mm



NOTER: vægskruer ikke inkluderede





CRL aluminiumshyldeprofil

- Designet til at understøtte glashylder uden for meget synligt metal
- Nem at installere
- 2,4m lagerlængde

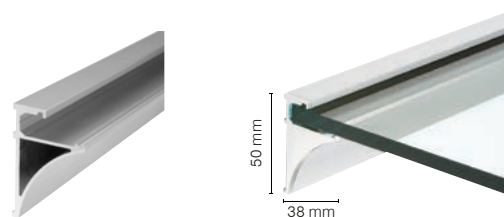

NOTER: Endekapper solgt separat, se under

KAT. NR.	FINISH	GLASTYKKELSE
SE1496BA	Blankanodiseret	6 mm
SE1496BN	Børstet nikkel	6 mm
SE3896BA	Blankanodiseret	10 mm
SE3896BN	Børstet nikkel	10 mm

CRL endestykke til aluminiumshyldeprofil

- Fremstillet af sprøjestøbt plast og er nem at installere med EURTV408C klar silikone
- Dækker udsatte kanter på vores aluminiumshyldeprofiler
- Udformet til at passe, klar til at montere
- Sælges parvist

KAT. NR.	FINISH	TIL BRUG MED
END14BA	Blankanodiseret	SE1496BA
END14BN	Børstet nikkel	SE1496BN
END38BA	Blankanodiseret	SE3896BA
END38BN	Børstet nikkel	SE3896BN

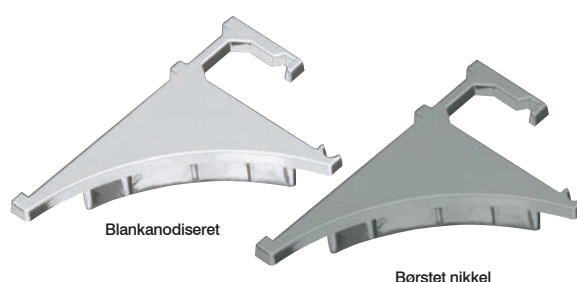

CRL fingergreb til at klæbe på

- 19mm bred x 70mm lang x 3,2mm dyb
- Kan fås i fem populære farver
- Nem at sætte på, bare løft og klæb
- Perfekt til skydedøre og kabineglasdøre

KAT. NR.	FARVE	M/ÆNGDE/PAKKE
FP88	Klar	1
FP86	Sølv	1
FP88BX	Klar	100
FP86BX	Sølv	100



KAT. NR. FP88
KLAR

KAT. NR. FP88
SØLV

CRL fingergreb med gevind til glasdøre

- Designet til 'alt i glas' vitriner og kabineglasdøre
- Kræver boring af et 22mm hul i glasset
- Nem at installere i glas fra 6mm til 8mm i tykkelsen



KAT. NR.	FINISH
KV836	Anachrome



CRL Cabo Skydedør Til Brusekabine

- Til brug sammen med 8, 10 eller 12 mm tykt hærdet glas
- Omfatter systemet med ekstra blød opbremsning
- Skjult toprulle
- Kan fås i fem arkitektoniske overfladebehandlinger



Cabo 180 graders sæt inkluderer:

- 1 - Topstøttestang på 2,13 m
- 2 - Overklemmer med dæksler
- 2 - Wall mount brackets
- 2 - Vægmonteringsbeslag
- 1 - Bundstyreskinne

NOTER: Bundmonteret glasudstyr, håndtag eller greb skal bestilles separat.



DEN NÆSTE GENERATION I OVERFLADEBESKYTTELSE, SE SIDE 29



Firkantet klemmetype



Afrundet klemmetype

KAT. NR.	BESKRIVELSE	FINISH
CABR84CH	Afrundet type 180 graders sæt	Krom
CABS84CH	Firkantet type 180 graders sæt	Krom
CAB90CH	90 graders væg-til-glas tilbehørssæt	Krom





CRL Deluxe Serenity serien: Skydedøre til brusekabiner

KAT. NR. SER78BS
180 GRADERS LUKSUSSÆT AF BØRSTET RUSTFRIT STÅL
KAT. NR. SER78PS
180 GRADERS LUKSUSSÆT AF POLERET RUSTFRIT STÅL

180 graders luksussættet omfatter:

- 1 - 2m lang overliggerstøtte
- 4 - Ruller
- 1 - Stopenhed
- 2 - Skinneholdere til væg
- 2 - Skinneholdere til fast panel
- 1 - Gennemgående håndtag
- 1 - Dørstyr
- 1 - 2,16m lang gennemsigtig L-karm

IDEEL TIL UD- STILLINGSLOKALER

BESØG crlaurence.dk
og se KAT. NR. EUSL14

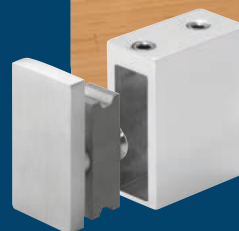

Billeder vist her
(KAT. NR.'s SER90BS og SERAHW2BS)



KAT. NR.	BESKRIVELSE	FINISH
SER78BS	Deluxe 180 graders Serenity sæt	Børstet rustfrit stål
SER78PS	Deluxe 180 graders Serenity sæt	Poleret rustfrit stål
SER90BS	90 graders ekstra kit	Børstet rustfrit stål
SER90PS	90 graders ekstra kit	Poleret rustfrit stål
SERAHW2BS	Skinneholdere til væg	Børstet rustfrit stål
SERAHW2PS	Skinneholdere til væg	Poleret rustfrit stål

SE DET KOMPLETTE UDVALG

BESØG crlaurence.dk
og se KAT. NR. SDH17DK



*Findes kun på engelsk



Hydroslide skydedøre til badeværelser

- Til 8 og 10 mm hærdet enkelt glas
- Fremragende design til kompakte områder
- Nem og hurtig montering
- Rene, moderne linjer
- Fås i fire lagerudgaver; tilpassede udgaver kan bestilles
- Tilpassede enheder kan fås

180 GRADERS STANDARD SÆTTET BESTÅR AF:

- 1 - Øverste skinne til glassdør
- 2 - Ophæng til skydedør
- 2 - Ruller til skydedør
- 2 - Rullestopper til glassdør
- 1 - Gulvstyr til skydedør
- 2 - 90 graders overgange fra væg til øverste skinne
- 2 - 180 graders overgange fra glas til glideskinne
- 1 - 914mm halvrund SDT980 tærskel
- 1 - 2489mm DK98L L-tætning til væg

BEMÆRK: Bundfastgjorte glastilbehør, håndtag eller træk skal bestilles separat.

90 GRADERS* VÆG-TIL-GLAS TILBEHØR BESTÅR AF:

- 1 - 90 graders overgang fra glas til glideskinne
 - 1 - 90 graders væg-til-glas beslag
- *90 graders enheder kræver, at der bestilles et 180 graders standardsæt plus et 90 graders tilbehørssæt



KAT. NR. HYDA9 90 graders kit



KAT. NR.	BESKRIVELSE	FINISH
HYDK60CH	180 standardsæt 1524mm	Blankanodiseret/krom
HYDK84CH	180 standardsæt 2134mm	Blankanodiseret/krom
HYDA9CH	90 graders væg til glas ekstra kit	Blankanodiseret/krom
HYDK60BN	180 standardsæt 1524mm	Børstet nikkel
HYDK84BN	180 standardsæt 2134mm	Børstet nikkel
HYDA9BN	90 graders væg til glas ekstra kit	Børstet nikkel





GLAS REKKVERK

Få dit eksemplar nu!

**CRL Brochure over
arkitektoniske
glasholdere**

KAT. NR. EUAGF15



*Brochurer bare
på Engelsk

Kontakt os

Kontakt vores tekniske rådgivere for at få flere oplysninger om vores arkitektoniske glasholdere

CRL@crlaurence.dk eller of **bel 00 800 0421 6144**



Simpel. Hurtig. Unik.

VI INTRODUCERER CRL'S NYE 9BL SERIE AF PROFIL TIL GLAS RÆKVÆRK UDEN STOLPER

**INNOVATIV
EKSTRUDERET
STRUKTUR**

- 50 % hurtigere at montere end alternativer
- Spar tid og penge - Det vandrette TAPER-LOC[®] design tillader montering og demontering
- Lettere, billigere og endnu stærkere end standard TAPER-LOC[®] profiler
- Kan bruges til 17,52 og 21,52 mm hærdet lamineret glas
- Inddækninger fås i 6 standard overflader
- Fås også i satinanodiseret og børstet stål look uden inddækninger - DER ER IKKE BEHOV FOR BEKLÆDNING!
- Designet og fremstillet til AbP certifikat

**NU 30 %
LETTERE**

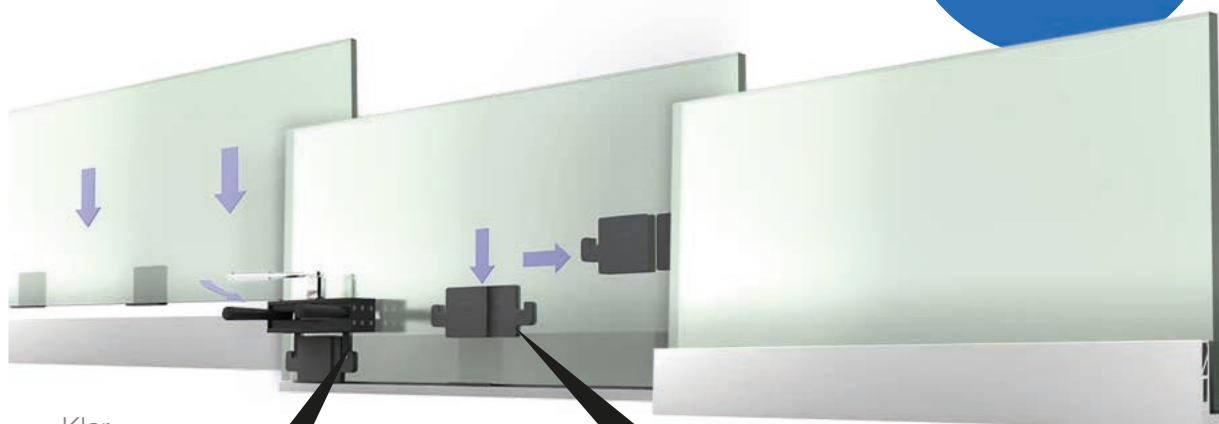

Klar...

Parat...

Færdig.

TAPER-LOC[®] installation/demontage værktøj presser tap'erne sammen og låser glasset på plads

TAPER-LOC[®] Tapere placeres ned i aluminiums profilen





Tekniske informationer

KAT. NR.	GLASTYPE	GLASTYKKELSE	BOREMØNSTER	OVERFLADEBEHANDLING	BRUG MED KILESÆT
9BL68D	Hærdet lamineret	17,52mm	Boret i bunden	Bundprofiler	LTL96X
9BL68DBN	Hærdet lamineret	17,52mm	Boret i bunden	Børstet stål	LTL96X
9BL68DSA	Hærdet lamineret	17,52mm	Boret i bunden	Satinanodiseret	LTL96X
9BL68F	Hærdet lamineret	17,52mm	Boret i siden	Bundprofiler	LTL96X
9BL21D	Hærdet lamineret	21,52mm	Boret i bunden	Bundprofiler	LTL10X
9BL21DBN	Hærdet lamineret	21,52mm	Boret i bunden	Børstet stål	LTL10X
9BL21DSA	Hærdet lamineret	21,52mm	Boret i bunden	Satinanodiseret	LTL10X
9BL21F	Hærdet lamineret	21,52mm	Boret i siden	Bundprofiler	LTL10X

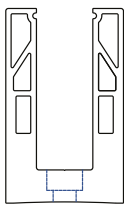

Hulmønster "D"
boret i bunden

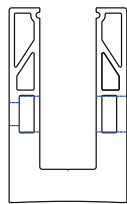

Hulmønster "F"
boret i siden



Kilesæt



Pakningens fastholdelsesrille holder det øverste gummi på fundamentet på plads



Bestil dit gratis katalog på taper-loc.dk

KAT. NR. EUTL14



Kontakt teknisk kundetjeneste for flere detaljer



CRL store D-formede flad bagkant

- Til brug på mezzaniner, skillevægge, gelændere og vindfang
- Sikkerhedsstift inkluderet
- Til 8 og 12,76mm glas
- Sælges enkeltvis

Gummipakning sælges separat KAT. NR. EUZ8G til EUZ1276G

KAT. NR.	FINISH	STØRRELSE
EUZFBBS	Børstet rustfrit stål	63 x 45 x 30 mm
EUZFBPS	Poleret rustfrit stål	63 x 45 x 30 mm
EUZFBZ	Ubehandlet zink	63 x 45 x 30 mm
EUZFBBN	Børstet nikkel	63 x 45 x 30 mm

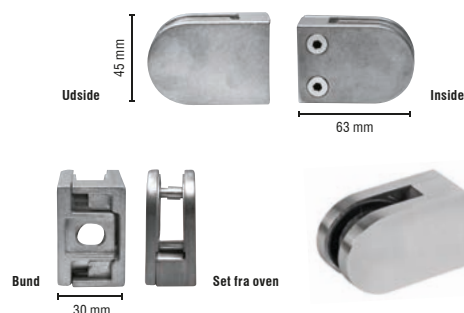

CRL store D-formede 42.4 radius bagkant klemmebeslag

- Til brug på mezzaniner, skillevægge, gelændere og vindfang
- Sikkerhedsstift inkluderet
- Til 8 og 12,76mm glas
- Sælges enkeltvis

Gummipakning sælges separat KAT. NR. EUZ8G til EUZ1276G

KAT. NR.	FINISH	STØRRELSE
EUZ42RBS	Børstet rustfrit stål	63 x 45 x 30 mm
EUZ42RPS	Poleret rustfrit stål	63 x 45 x 30 mm
EUZ42RBN	Børstet nikkel	63 x 45 x 30 mm

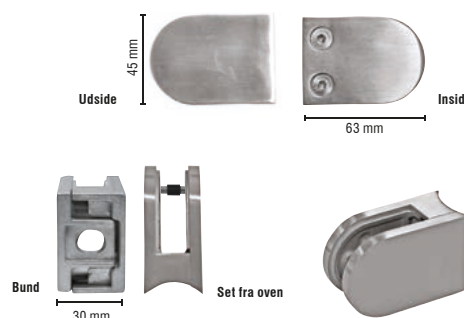

CRL store D-formede 48.3 radius bagkant klemmebeslag

- Til brug på mezzaniner, skillevægge, gelændere og vindfang
- Sikkerhedsstift inkluderet
- Til 8 og 12,76mm glas
- Sælges enkeltvis

Gummipakning sælges separat KAT. NR. EUZ8G til EUZ1276G

KAT. NR.	FINISH	STØRRELSE
EUZ48RBS	Børstet rustfrit stål	63 x 45 x 30 mm
EUZ48RPS	Poleret rustfrit stål	63 x 45 x 30 mm
EUZ48RBN	Børstet nikkel	63 x 45 x 30 mm

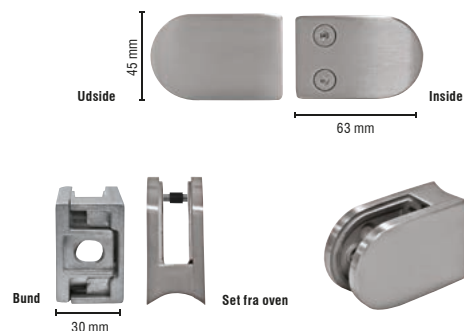

CRL gummipakning til EUZF/EUZ42/EUZ48 klemmebeslag

- Bruges til hærdet og lamineret glas
- Sælges parvis
- Farve sort

Til brug sammen med EUZFB, EUZ42 OG EUZ48 seriens klemmer

KAT. NR.	TYKKELSE	GLASTYPE
EUZ8G	8 mm	Hærdet
EUZ876G	8,76 mm	Lamineret
EUZ10G	10 mm	Hærdet
EUZ1076G	10,76 mm	Lamineret
EUZ12G	12 mm	Hærdet
EUZ1276G	12,76 mm	Lamineret



CRL klemme med fladryg

- Til brug på mezzaniner, skillevægge, gelændere og vindfang
- Fås i klasse 316 børstet eller poleret rustfrit stål
- Til 10 og 12mm glas
- Leveres komplet med pakninger til enkeltlags hærdet glas
- Sælges enkeltvis

Til lamineret glas, brug pakning KAT. NR. EUZ5GASK107
Til støttepladen, bestil KAT. NR. EUZ5SUPPORT

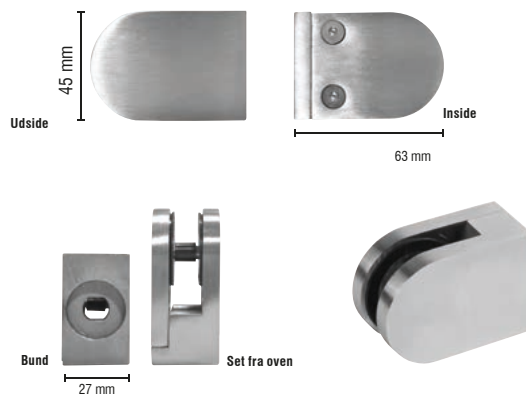
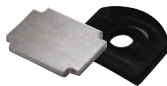

KAT. NR.	FINISH	STØRRELSE
EUZ51012BS	Børstet rustfrit stål	63 x 45 x 27 mm
EUZ51012PS	Poleret rustfri	63 x 45 x 27 mm

CRL klemme for montage på rør af børstet rustfrit stål

- Til brug på mezzaniner, skillevægge, gelændere og vindfang
- Fås i klasse 316 børstet eller poleret rustfrit stål
- Til 10 og 12mm glas
- Leveres komplet med pakninger til enkeltlags hærdet glas
- Sælges enkeltvis

Til lamineret glas, brug pakning KAT. NR. EUZ5GASK107
Til støttepladen, bestil KAT. NR. EUZ5SUPPORT

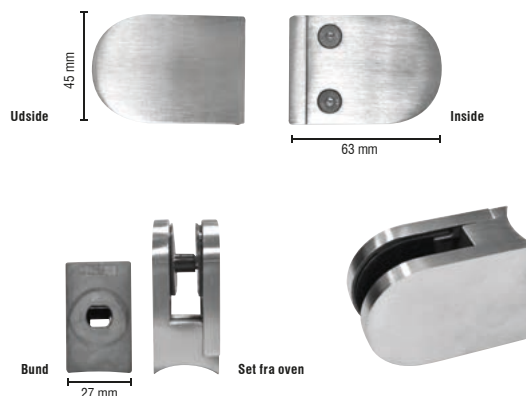
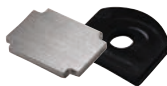

KAT. NR.	FINISH	STØRRELSE
EUZ51012RBS	Børstet rustfrit stål	63 x 45 x 27 mm
EUZ51012RPS	Poleret rustfrit stål	63 x 45 x 27 mm

CRL firkantet 45 x 45 mm klemme

- Til brug på mezzaniner, skillevægge, gelændere og vindfang
- Til 8 og 10,76mm glas
- Sælges enkeltvis

Bestil venligst den relevante pakning fra KAT.NR. EUZS8G-EUZS1076G nedenfor

KAT. NR.	BESKRIVELSE	STØRRELSE
EUZSFBBBS	Børstet rustfrit stål	45 x 45 x 27 mm
EUZSFBBPS	Poleret rustfrit stål	45 x 45 x 27 mm
EUZSFBZ	Ubehandlet zink	45 x 45 x 27 mm
EUZSFBBN	Børstet nikkel	45 x 45 x 27 mm

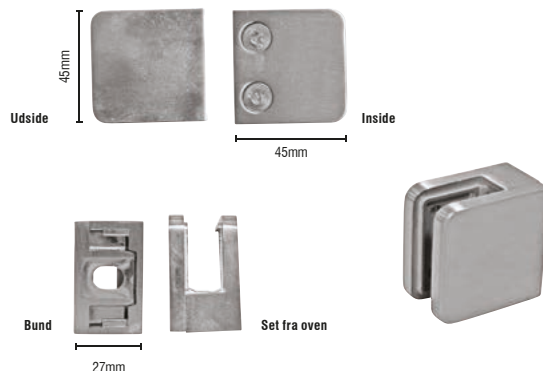

CRL gummipakninger til euzsf seriens klemmer

- Til brug sammen med hærdet eller lamineret glas
- Sælges parvist
- Sort farve

Til brug sammen med EUZSF seriens klemmer

KAT. NR.	TYKKELSE	GLASTYPE
EUZS8G	8 mm	Hærdet
EUZS876G	8,76 mm	Lamineret
EUZS10G	10 mm	Hærdet
EUZS1076G	10,76 mm	Lamineret





CRL firkantet 55 x 55 mm klemme

- Til brug på mezzaniner, skillevægge, gelændere og vindfang
- Sikkerhedsstift inkluderet
- Sideplade
- Til 6 og 12,76mm glas
- Sælges enkeltvis

Bestil venligst den relevante pakning fra
KAT.NR. EUZLS6GL-EUZLS1276GL nedenfor

KAT. NR.	FINISH	STØRRELSE
EUZLSFBBSL	Børstet rustfrit stål	55 x 55 x 35 mm
EUZLSFBZL	Ubehandlet zink	55 x 55 x 35 mm

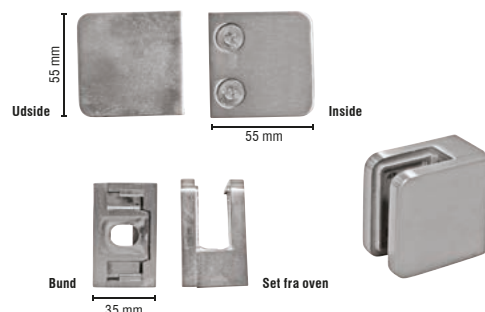

CRL firkantede type 42,4 mm radius bakplade klemmebeslag

- Til brug på mezzaniner, skillevægge, gelændere og vindfang
- Sikkerhedsstift inkluderet
- Sideplade
- Til 6 og 12,76mm glas
- Sælges enkeltvis

Gummipakning sælges separat. se muligheder under fra
KAT. NR. EUZLS6GL til EUZLS1276GL

KAT. NR.	FINISH	STØRRELSE
EUZLS42RBSL	Børstet rustfrit stål	55 x 55 x 35 mm
EUZLS42RZL	Ubehandlet zink	55 x 55 x 35 mm

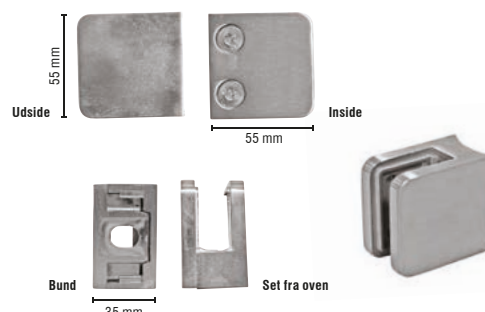

CRL firkantede type 48,3 mm radius bakplade klemmebeslag

- Til brug på mezzaniner, skillevægge, gelændere og vindfang
- Sikkerhedsstift inkluderet
- Sideplade
- Til 6 og 12,76mm glas
- Sælges enkeltvis

Gummipakning sælges separat. se muligheder under fra
KAT. NR. EUZLS6GL til EUZLS1276GL

KAT. NR.	FINISH	STØRRELSE
EUZLS48RBSL	Børstet rustfrit stål	55 x 55 x 35 mm
EUZLS48RZL	Ubehandlet zink	55 x 55 x 35 mm

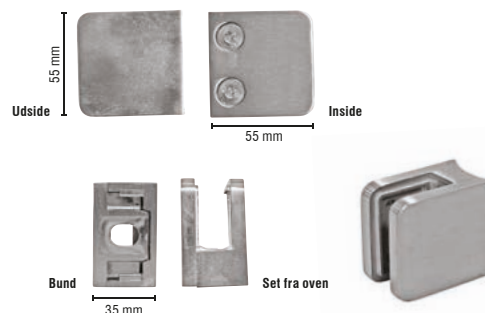

CRL gummipakninger til EUZLSF/ EUZLS42/EUZLS48 seriens klemmer

- Til brug sammen med hærdet eller lamineret glas
- Sælges parvist • Sort farve

KAT. NR.	TYKKELSE	GLASTYPE
EUZLS6GL	6 mm	Hærdet
EUZLS676GL	6,76 mm	Lamineret
EUZLS8GL	8 mm	Hærdet
EUZLS876GL	8,76 mm	Lamineret
EUZLS10GL	10 mm	Hærdet
EUZLS1076GL	10,76 mm	Lamineret
EUZLS12GL	12 mm	Hærdet
EUZLS1276GL	12,76 mm	Lamineret





INDENDØRS GLASVÆG TILBEHØR

Få dit eksemplar nu!

**CRL brochure over
kontorskillevægssystem**

KAT. NR. OPS16DKSE



Kontakt vores tekniske rådgivere for at få flere
oplysninger om vores kontorskillevægssystem

CRL@crlaurence.dk eller **00 800 0421 6144**



CRL 180° samling

- Gennemsigtig slimline sammenføjning mellem to glaspaneler
- 3m længder
- Fremragende vedhæftning med påsat gennemsigtig hi-bond tape

KAT. NR.	GLASTYKKELSE	GLASTYPE
EZCC10	10 mm	Hærdet
EZCC108	10,8 mm	Lamineret
EZCC12	12 mm	Hærdet
EZCC128	12,8 mm	Lamineret

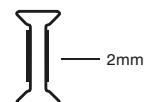
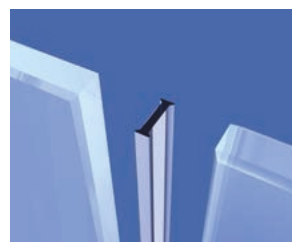

CRL 90° samling

- Gennemsigtig slimline sammenføjning mellem to glaspaneler
- 3m længder
- Fremragende vedhæftning med påsat gennemsigtig hi-bond tape

KAT. NR.	GLASTYKKELSE	GLASTYPE
EZCL10	10 mm	Hærdet
EZCL108	10,8 mm	Lamineret
EZCL12	12 mm	Hærdet
EZCL128	12,8 mm	Lamineret

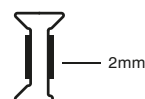

CRL 3-vejs samling

- Gennemsigtig slimline sammenføjning mellem to glaspaneler
- 3m længder
- Fremragende vedhæftning med påsat klar hi-bond tape

KAT. NR.	GLASTYKKELSE	GLASTYPE
EZCT10	10 mm	Hærdet
EZCT108	10,8 mm	Lamineret
EZCT12	12 mm	Hærdet
EZCT128	12,8 mm	Lamineret

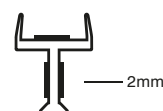
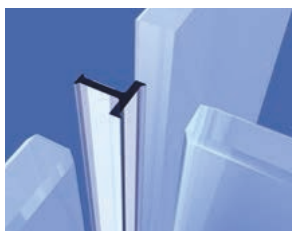

CRL endesamling

- Gennemsigtig slimline sammenføjning mellem to glaspaneler
- 3m længder
- Fremragende vedhæftning med påsat gennemsigtig hi-bond tape

KAT. NR.	GLASTYKKELSE	GLASTYPE
EZCE10	10 mm	Hærdet
EZCE108	10,8 mm	Lamineret
EZCE12	12 mm	Hærdet
EZCE128	12,8 mm	Lamineret

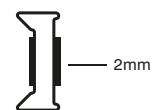

CRL 180° 2-vejs samling

- Klemmes over glassamlingen
- 3m længder
- Klar hi-bond tape ikke inkluderet

KAT. NR.	GLASTYKKELSE	GLASTYPE
CLON10	10 mm	Hærdet
CLON108	10,8 mm	Lamineret
CLON12	12 mm	Hærdet
CLON128	12,8 mm	Lamineret

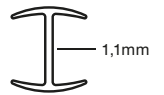
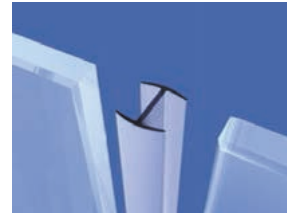

CRL 90° 2-vejs samling

- Klemmes over glassamlingen
- 3m længder
- Fremragende vedhæftning med påsat

KAT. NR.	GLASTYKKELSE	GLASTYPE
CLON210	10 mm	Hærdet
CLON2108	10,8 mm	Lamineret
CLON212	12 mm	Hærdet
CLON2128	12,8 mm	Lamineret

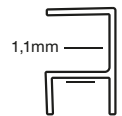

CRL 90° 2-vejs samling

- Klemmes over glassamlingen
- 3m længder
- Fremragende vedhæftning med påsat klar hi-bond tap

KAT. NR.	GLASTYKKELSE	GLASTYPE
CLON310	10 mm	Hærdet
CLON3108	10,8 mm	Lamineret
CLON312	12 mm	Hærdet
CLON3128	12,8 mm	Lamineret

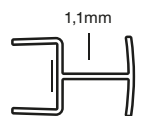

CRL 135° 2-vejs samling

- Klemmes over glassamlingen
- 3m længder
- Fremragende vedhæftning med påsat gennemsigtig hi-bond tape

KAT. NR.	GLASTYKKELSE	GLASTYPE
CLON410	10 mm	Hærdet
CLON4108	10,8 mm	Lamineret
CLON412	12 mm	Hærdet
CLON4128	12,8 mm	Lamineret

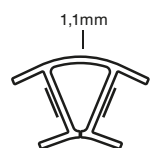
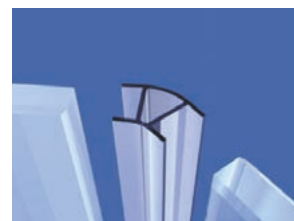



CRL glasmonteret lukke med lås og vrider

- Kan bruges til enkelt- eller dobbeltdøre
- Vendbar på monteringsstedet
- Glasudskæring nødvendig
- Til glas med en tykkelse på 10 til 12 mm
- 174 mm længde i alt
- Rustfrit stål af klasse 304
- Anden finish kan fås
- Gribehåndtag bestilles separat, se vores produktprogram af håndtag på crlaurence.dk



KAT.NR.	FINISH
PTH311BS	Børstet rustfrit stål

CRL pth serien glasmonterede beslaglåsholdere

- Til glas med en tykkelse på 10 til 12 mm
- Glasudskæring nødvendig
- Stemplet krop med finishdækselplader inkluderet
- Rustfrit stål af klasse 304
- Anden finish kan fås
- Passer til KAT. NR. PTH311BS lås



KAT. NR. PTH314BS

KAT. NR. PTH315BS

KAT.NR.	FINISH	LÆNGDE	HØJDE
PTH314BS	Børstet rustfrit stål	174 mm	74 mm
PTH315BS	Børstet rustfrit stål	70 mm	74 mm

CRL trækhandtag af T-typen til dør

- Lengths from 300mm to 1 metre
- Sælges parvis
- Rustfrit stål af klasse 316



KAT.NR.	LÆNGDE	HØJDE
EULP30019BS	300 mm	19 mm
EULP40019BS	400 mm	19 mm
EULP50019BS	500 mm	25 mm
EULP60032BS	600 mm	32 mm
EULP100032BS	1000 mm	32 mm

CRL EUR serie komplet beslaglås inklusive cylinder

- Kan monteres på toppen, bunden eller siden af døre
- Støbt hus af høj densitet og med låsemekanisme
- Til glas med en tykkelse på 10 til 12 mm
- Bundisat cylinder
- Glasudskæring nødvendig
- Keepers ordered separately, for more details go to crlaurence.dk



KAT.NR.	FINISH
EUR205BS	Børstet rustfrit stål



CRL senter hængt frit swingende top pinol

- Overflademonteret toppivot til brug sammen med låsebeslag og CRL WEDGE-LOCK® dørskinnesystem
- Er nem at installere på træ- eller metalemner



KAT.NR.	BESKRIVELSE
1NT401	Senter hængt frit swingende top pinol

CRL 180° gulvmonteret dørlukker med indstillelig styrke

- Den perfekte dørlukker – passer til CRL dørhængsler
- Udskiftelige spindelhøjder
- Garantioplysninger og krydsreferencediagram kan fås
- 120kg kapacitet, 1067mm brede døre
- Smal 82mm bred cement boks
- EN3 gulvfjeder i mellemstyrke
- Leveres med cementboks, børstet rustfri dækplade og

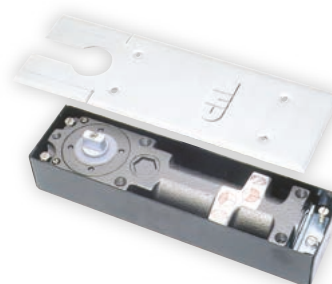

KAT.NR.	BESKRIVELSE
EUCRL8460V	Gulvmonteret dørlukker med indstillelig styrke

CRL dørbeslag med indsats

- 65 mm drejetilbageslag
- Til glas med en tykkelse på 10 til 12 mm
- Glasudskæring nødvendig. Se flere oplysninger online på crlaurence.dk

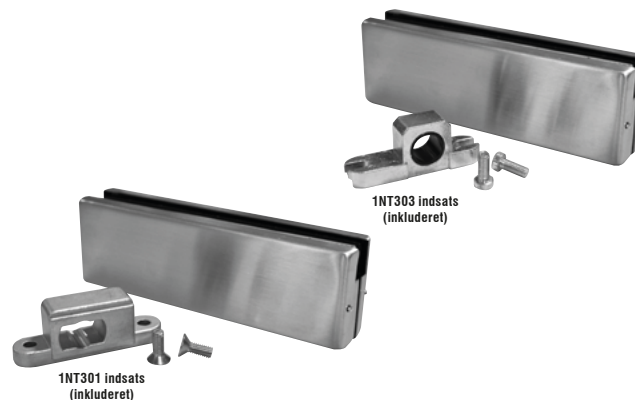

KAT.NR.	BESKRIVELSE	FINISH	INDSÆTTE
PH21ABS	Overbeslag med topstyr	Børstet rustfrit	1NT303
PH21APS	Overbeslag med topstyr	Poleret rustfrit	1NT303
PH11CBS	Bundbeslag	Børstet rustfrit	1NT301
PH11CPS	Bundbeslag	Poleret rustfrit	1NT301

CRL toppanelbeslag med indsats

- Fungerer med både 65 og 70 mm drejetilbageslag på dørbeslagene
- Bruges til at understøtte et toppanel fra en sidekarm
- Til glas med en tykkelse på 10 til 12 mm
- Glasudskæring nødvendig. Se flere oplysninger online på crlaurence.dk



KAT.NR.	BESKRIVELSE	FINISH	INDSÆTTE
PH34BS	Vægmonteret toppanelbeslag	Børstet rustfrit	1NT300
PH34PS	Vægmonteret toppanelbeslag	Poleret rustfrit	1NT300
PH40BS	Sidelite-monteret toppanelbeslag	Børstet rustfrit	1NT300
PH40PS	Sidelite-monteret toppanelbeslag	Poleret rustfrit	1NT300



CRL DYNAMISKE OLIEHÆNGSLER TIL GLASDØRE

CONFORMS TO
EN1154:2006

CRL dynamisk væg-til-glas oliehængsel

- Indstillelig lukkehastighed
- Svinger hele 90 grader ind og ud, med stop ved 0°, +90° og -90°
- Kan også fås uden mulighed for at lade døren stå åben
- 100 kg maks. dørvægt
- 1000 mm maks. dørbredde
- Til hærdet glas med en tykkelse på 8 til 13,52mm



KAT.NR.	BESKRIVELSE	FINISH
31M8010SN	Væg-til-glas hængsel	Satinnikkel
31M8010SA	Væg-til-glas hængsel	Satinanodiseret
31M8010CH	Væg-til-glas hængsel	Poleret krom

IKKE MULIGT AT LADE STÅ ÅBEN

31M8210SN	Væg-til-glas hængsel	Satinnikkel
31M8210SA	Væg-til-glas hængsel	Satinanodiseret
31M8210CH	Væg-til-glas hængsel	Poleret krom

BEKLÆDT VERSION

31M8010CBS	Væg-til-glas hængsel	Børstet rustfrit
31M8010CPS	Væg-til-glas hængsel	Poleret rustfrit

TIL HØJ FUGTMODSTANDSDYGTIGHED I FUGTIGE MILJØER

31M8010BTSN	Væg-til-glas hængsel	Satinnikkel
31M8010BTSA	Væg-til-glas hængsel	Satinanodiseret
31M8010BTCH	Væg-til-glas hængsel	Poleret krom

CRL dynamisk falset væg-til-glas oliehængsel

- Indstillelig lukkehastighed
- Svinger 90 grader ud
- Kan også fås uden mulighed for at lade døren stå åben
- 100 kg maks. dørvægt
- 1000 mm maks. dørbredde



KAT.NR.	BESKRIVELSE	FINISH
31M8011SN	Forskudt væg-til-glas hængsel	Satinnikkel
31M8011SA	Forskudt væg-til-glas hængsel	Satinanodiseret
31M8011CH	Forskudt væg-til-glas hængsel	Poleret krom

IKKE MULIGT AT LADE STÅ ÅBEN

31M8211SN	Forskudt væg-til-glas hængsel	Satinnikkel
31M8211SA	Forskudt væg-til-glas hængsel	Satinanodiseret
31M8211CH	Forskudt væg-til-glas hængsel	Poleret krom

TIL HØJ FUGTMODSTANDSDYGTIGHED I FUGTIGE MILJØER

31M8011BTSN	Forskudt væg-til-glas hængsel	Satin Nickel
31M8011BTSA	Forskudt væg-til-glas hængsel	Satinanodiseret
31M8011BTCH	Forskudt væg-til-glas hængsel	Poleret krom

CRL dynamisk væg-til-glas oliehængsel

- Indstillelig lukkehastighed
- Svinger hele 90 grader ind og ud, med stop ved 0°, +90° og -90°.
- Kan også fås uden mulighed for at lade døren stå åben
- 80 kg maks. dørvægt
- 1000 mm maks. dørbredde
- Til hærdet glas med en tykkelse på 8 til 13,52mm



KAT.NR.	BESKRIVELSE	FINISH
31M8015SN	Glas-til-glas hængsel	Satinnikkel
31M8015SA	Glas-til-glas hængsel	Satinanodiseret
31M8015CH	Glas-til-glas hængsel	Poleret krom

IKKE MULIGT AT LADE STÅ ÅBEN

31M8215SN	Glas-til-glas hængsel	Satinnikkel
31M8215SA	Glas-til-glas hængsel	Satinanodiseret
31M8215CH	Glas-til-glas hængsel	Poleret krom

BEKLÆDT VERSION

31M8015CBS	Glas-til-glas hængsel	Børstet rustfrit
31M8015CPS	Glas-til-glas hængsel	Poleret krom

TIL HØJ FUGTMODSTANDSDYGTIGHED I FUGTIGE MILJØER

31M8015BTSN	Glas-til-glas hængsel	Satinnikkel
31M8015BTSA	Glas-til-glas hængsel	Satinanodiseret
31M8015BTCH	Glas-til-glas hængsel	Poleret krom



CRL dynamisk falset væg-til-glas olie-hængsel

- Indstillelig lukkehastighed
- Til brug med faldede dørrammer
- Svinger 90 grader ud
- Stopper ved 90 grader
- Kan lades åben
- 100 kg maks. dørvægt
- 1000 mm maks. dørbredde
- Til hærdet glas med en tykkelse på 8 til 12mm



KAT.NR.	BESKRIVELSE	FINISH
31M8060SN	Væg-til-glas hængsel	Satinnikkel
31M8060CH	Væg-til-glas hængsel	Poleret krom
IKKE MULIGT AT LADE STÅ ÅBEN		
31M8260SN	Væg-til-glas hængsel	Satinnikkel
31M8260CH	Væg-til-glas hængsel	Poleret krom

CRL dynamisk oliebeslaglukker med bagstop

CRL dynamisk oliebeslaglukker er et innovativt beslag til montering på døre indendørs. Det selvlukkende beslag er konstrueret til montering uden behov for en gulvboks, og er særdeles hurtig og nem at montere på et hvilket som helst gulv. Beslag behøver ingen ekstra gulv- eller toplukkemekanismer, men har ikke desto mindre fordelene ved at lukkesystem. Lukkehastigheden kan indstilles.

- Lukkehastigheden kan indstilles
- Svinger hele 90 grader ind og ud, med stop ved 0°, +90° og -90°
- Kan også fås uden mulighed for at lade døren stå åben
- 100 kg maks. dørvægt
- 1000 mm maks. dørbredde
- For 8 to 13.52mm toughened glass
- Matching top patch fittings available



KAT.NR.	BESKRIVELSE	FINISH
BUNDBESLAG MED BAGSTOP		
31M100E10	Selve beslaglukkemekanismen, uden dæksel	
UDEN BAGSTOP		
31M100E10NB	Selve beslaglukkemekanismen, uden dæksel	
IKKE MULIGT AT LADE STÅ ÅBEN		
31M100E10NHO	Selve beslaglukkemekanismen, uden dæksel	
BEKLÆDTE VERSIONER*		
31M100E10COVBS	Dæksel til beslaglukkemekanismen	Børstet rustfrit
31M100E10COVPS	Dæksel til beslaglukkemekanismen	Poleret rustfrit
31M100E10COVSA	Dæksel til beslaglukkemekanismen	Satinanodiseret
OVERBESLAG MED TOPSTYR		
31M100E20	Matchende overbeslag med topstyr	

*Clad options fit top and bottom patch fittings.

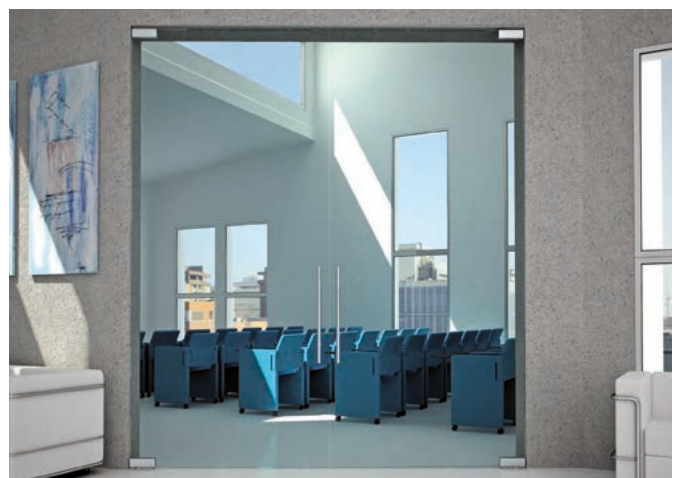

Tyskland



Stuttgart | Boschstrasse 7 D-74360 Ilsfeld, Tyskland

Danmark



Copenhagen | Stamholmen 70 Unit B, DK-2650 Hvidovre, Danmark

England



Manchester | Charles Babbage Avenue, Kingsway Business Park, Rochdale, OL16 4NW, England



Yderligere oplysninger

Hvis der er et produkt, du ikke kan finde, så lad os få det at vide på crl@crlaurence.dk

Hos CRL tilbyder vi titusindvis af produkter og fortsætter med at lytte til dine ideer til nye. Vi er producenter og råder over en betydelig kapacitet til udvikling af nye glasprodukter.

Få dit eksemplar nu!

- OPS15DKSE CRL Office Skillevægssystem
- CXDKNLSE15 CRL Compact-X skydedørsystem
- EUSLDK14 Brusedørs Tilbehør
- SDH17DK CRL Badeværelses Løsninger

- EUTL14 TAPER-LOC® Frameless Glass Balustrade System
- DH12UK Door Hardware & Partitioning Systems for Glass
- RS12UK Aluminium Railing & Windscreen Systems
- GA14DEUK Glass Awnings Brochure



*Brochurer bare på Engelsk



Global virksomhed
C.R. Laurence driver forretning
40 steder i Nordamerika, Europa og Australien.

Kataloge er mulige at downloade eller læse online på crlaurence.dk